

Guía de referencia  
rápida y configuración  
Dell™ Vostro™ 1310, 1510 y 1710

**Modelos PP36S, PP36L y PP36X**

# Notas, avisos y precauciones



**NOTA:** una NOTA proporciona información importante que le ayudará a utilizar mejor el ordenador.



**AVISO:** un AVISO indica la posibilidad de daños en el hardware o la pérdida de datos, e informa de cómo evitar el problema.



**PRECAUCIÓN:** un mensaje de PRECAUCIÓN indica el riesgo de daños materiales, lesiones o incluso la muerte.

Si ha adquirido un ordenador Dell™ de la serie n, las referencias a los sistemas operativos Microsoft® Windows® que aparezcan en este documento no serán aplicables.

## Aviso sobre los productos Macrovision

Este producto incorpora tecnología de protección del copyright que está protegido en los EE.UU. y otros derechos de propiedad intelectual. La utilización de la tecnología de protección de copyright debe estar autorizada por Macrovision y su finalidad es el uso doméstico y otros tipos de visualización con carácter limitado, a menos que Macrovision lo autorice expresamente. Se prohíben la ingeniería inversa y el desensamblaje.

---

**La información contenida en este documento puede modificarse sin previo aviso.**

© 2008 Dell Inc. Todos los derechos reservados.

Queda estrictamente prohibida la reproducción de este documento en cualquier forma sin la autorización por escrito de Dell Inc.

Marcas comerciales utilizadas en este texto: *Dell*, el logotipo de *DELL*, *Dell MediaDirect*, *DellConnect* y *Vostro* son marcas comerciales de Dell Inc.; *Intel*, *Core* y *Celeron* son marcas comerciales registradas de Intel Corporation en EE.UU. y en otros países; *Microsoft*, *Windows*, *Windows Vista* y el logotipo del *botón de inicio de Windows Vista* son marcas comerciales o marcas comerciales registradas de Microsoft Corporation en Estados Unidos y/o en otros países. *Bluetooth* es una marca comercial registrada de Bluetooth SIG Inc.

Otras marcas y otros nombres comerciales pueden utilizarse en este documento para hacer referencia a las entidades que los poseen o a sus productos. Dell Inc. renuncia a cualquier interés sobre la propiedad de marcas y nombres comerciales que no sean los suyos.

Modelos PP36S, PP36L y PP36X

Julio de 2008

P/N H756G

Rev. A02

# Contenido

1	Acerca del ordenador . . . . .	7
	<b>Vista frontal . . . . .</b>	<b>7</b>
	Dell™ Vostro™ 1310 . . . . .	7
	Vostro 1510 . . . . .	8
	Vostro 1710 . . . . .	9
	<b>Vista posterior . . . . .</b>	<b>10</b>
	Dell™ Vostro™ 1310 . . . . .	10
	Vostro 1510 . . . . .	11
	Vostro 1710 . . . . .	12
	<b>Extracción de la batería . . . . .</b>	<b>13</b>
	<b>Conmutador inalámbrico . . . . .</b>	<b>14</b>
2	Instalación del ordenador . . . . .	15
	<b>Configuración rápida . . . . .</b>	<b>15</b>
	<b>Cómo conectarse a Internet . . . . .</b>	<b>17</b>
	Configuración de la conexión a Internet . . . . .	18
	<b>Transferencia de información a un ordenador nuevo . . . . .</b>	<b>20</b>
	Sistema operativo Microsoft® Windows® XP . . . . .	20
	Microsoft Windows Vista® . . . . .	24

3	Especificaciones . . . . .	25
4	Solución de problemas . . . . .	37
	<b>Herramientas</b> . . . . .	<b>37</b>
	Indicadores luminosos de alimentación . . . . .	37
	Códigos de sonido . . . . .	38
	Mensajes de error . . . . .	39
	Dell Diagnostics (Diagnósticos Dell) . . . . .	47
	<b>Solución de problemas</b> . . . . .	<b>49</b>
	Problemas de alimentación. . . . .	49
	Problemas con la memoria . . . . .	50
	Bloqueos y problemas con el software. . . . .	51
	Servicio Dell™ Technical Update. . . . .	53
	Utilidad Dell Support . . . . .	53
5	Reinstalación de software. . . . .	55
	<b>Controladores</b> . . . . .	<b>55</b>
	Identificación de controladores . . . . .	55
	Reinstalación de controladores y utilidades . . . . .	56
	<b>Restauración del sistema operativo</b> . . . . .	<b>58</b>
	Uso de la función Restaurar sistema de Microsoft Windows. . . . .	59
	Uso de Dell™ PC Restore y Dell Factory Image Restore . . . . .	61
	Uso del soporte multimedia Operating System . . . . .	65

6	Localización de información . . . . .	67
7	Obtención de ayuda . . . . .	69
	<b>Cómo obtener asistencia</b> . . . . .	<b>69</b>
	Asistencia técnica y servicio al cliente . . . . .	70
	DellConnect™. . . . .	70
	Servicios en línea. . . . .	70
	Servicio AutoTech . . . . .	71
	Servicio automatizado de estado de pedidos . . . . .	71
	<b>Problemas con el pedido</b> . . . . .	<b>72</b>
	<b>Información sobre productos</b> . . . . .	<b>72</b>
	<b>Devolución de artículos para reparación bajo garantía o abono</b> . . . . .	<b>72</b>
	<b>Antes de llamar</b> . . . . .	<b>73</b>
	<b>Cómo ponerse en contacto con Dell</b> . . . . .	<b>75</b>
	<b>Índice</b> . . . . .	<b>77</b>



# Acerca del ordenador

## Vista frontal

Dell™ Vostro™ 1310

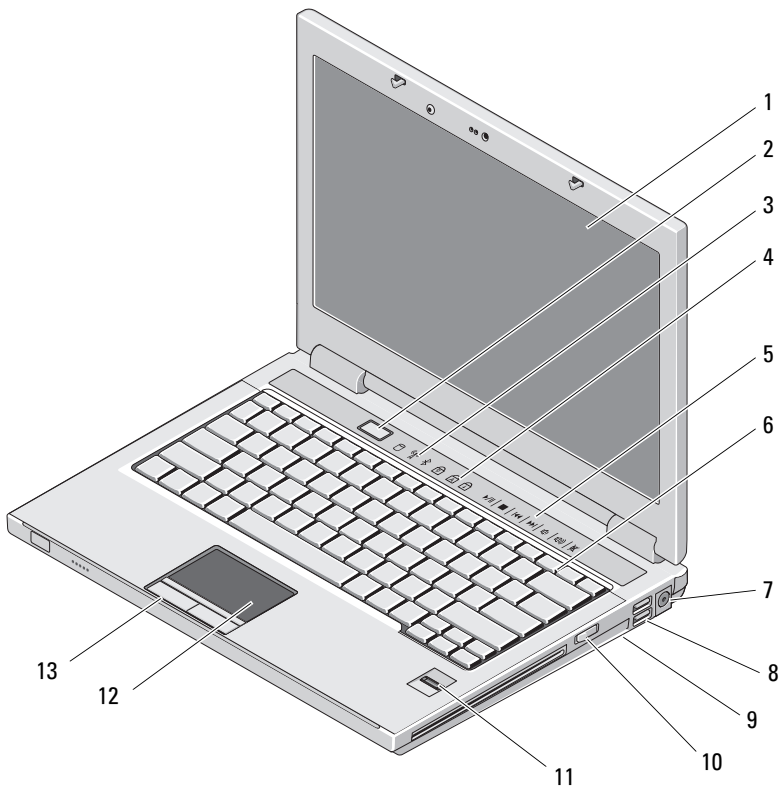

- |   |                                 |   |                                   |
|---|---------------------------------|---|-----------------------------------|
| 1 | Pantalla                        | 2 | Botón de encendido                |
| 3 | Luces de estado del dispositivo | 4 | Indicadores de estado del teclado |

- |    |  |    |   |
|----|--|----|---|
| 5  | Controles multimedia (volumen, avance, retroceso, detener, reproducir, expulsar) | 6  | Teclado                                       |
| 7  | Conector del adaptador de CA   | 8  | Conectores USB (2)                            |
| 9  | Conmutador inalámbrico   | 10 | Dispositivo óptico en compartimento de medios |
| 11 | Lector de huellas digitales (opcional)   | 12 | Superficie táctil                             |
| 13 | Botones de la superficie táctil (2)  |    |   |

## Vostro 1510

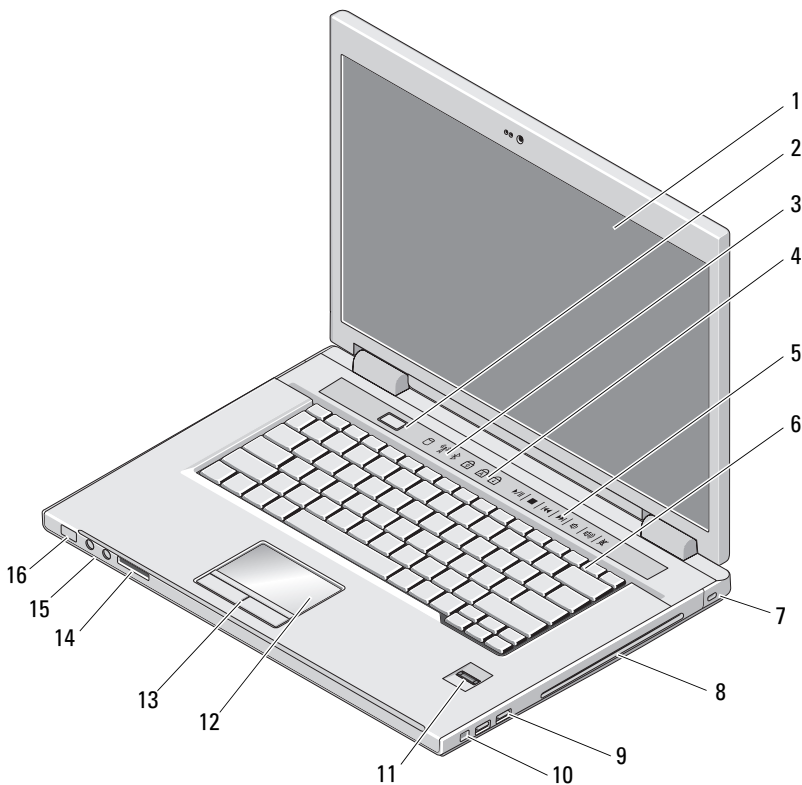

- |   |                                 |   |                                   |
|---|---------------------------------|---|-----------------------------------|
| 1 | Pantalla                        | 2 | Botón de encendido                |
| 3 | Luces de estado del dispositivo | 4 | Indicadores de estado del teclado |



- |    |  |    |   |
|----|--|----|---|
| 5  | Controles multimedia (volumen, avance, retroceso, detener, reproducir, expulsar) | 6  | Teclado   |
| 7  | Ranura para cable de seguridad   | 8  | Dispositivo óptico/compartimento de medios        |
| 9  | Conectores USB (2)   | 10 | Conector IEEE 1394                                |
| 11 | Lector de huellas digitales (opcional)   | 12 | Superficie táctil                                 |
| 13 | Botones de la superficie táctil (2)  | 14 | Ranura de lector de tarjeta 8 en 1                |
| 15 | Conectores de audio (2)  | 16 | Indicadores de encendido y de carga de la batería |

## Vostro 1710

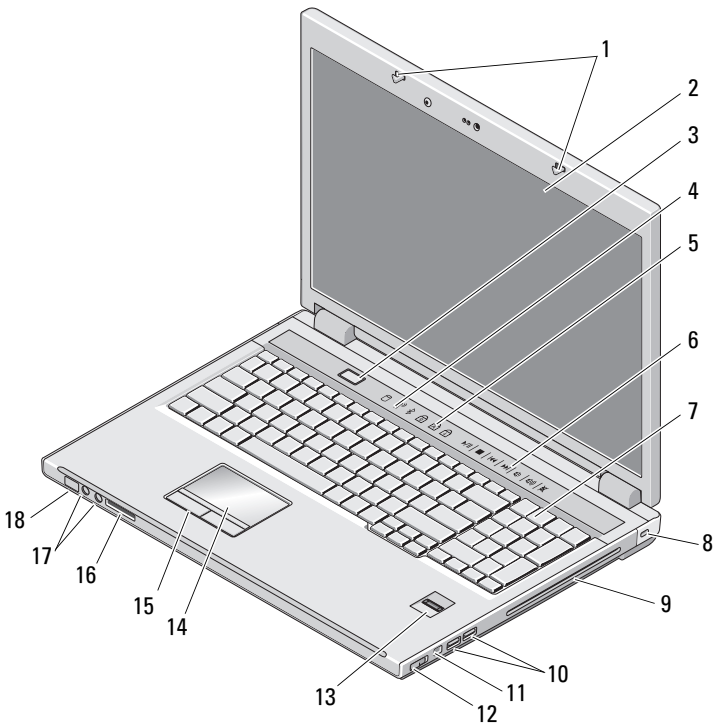

- |   |                        |   |                                 |
|---|------------------------|---|---------------------------------|
| 1 | Seguros de la pantalla | 2 | Pantalla                        |
| 3 | Botón de encendido     | 4 | Luces de estado del dispositivo |

- |    |  |    |  |
|----|--|----|--|
| 5  | Indicadores de estado del teclado          | 6  | Botones de control multimedia          |
| 7  | Teclado                                    | 8  | Bloqueo de seguridad                   |
| 9  | Dispositivo óptico/compartimento de medios | 10 | Conectores USB (2)                     |
| 11 | Conector 1394                              | 12 | Conmutador inalámbrico                 |
| 13 | Lector de huellas digitales (opcional)     | 14 | Superficie táctil                      |
| 15 | Botones del ratón táctil                   | 16 | Lector de tarjetas 8-en-1              |
| 17 | conectores de audio                        | 18 | Luces de estado de la carga de batería |

## Vista posterior

### Dell™ Vostro™ 1310

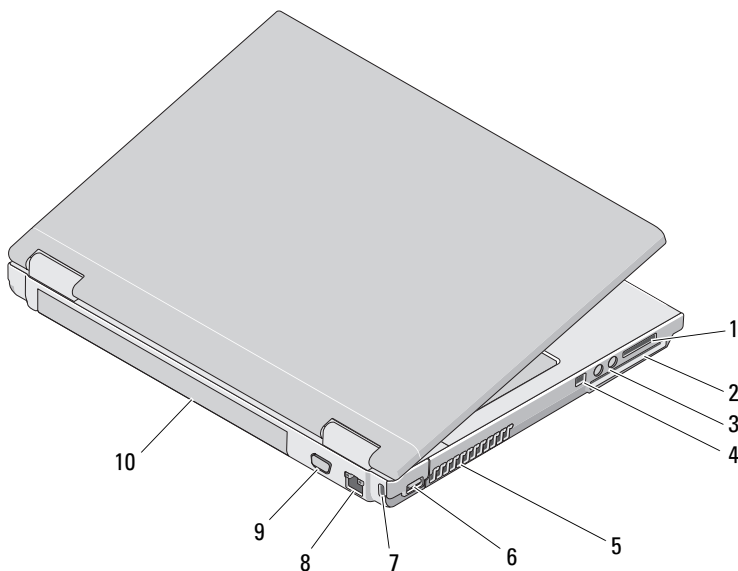

- |   |                                     |   |                          |
|---|-------------------------------------|---|--------------------------|
| 1 | Ranura de lector de tarjetas 8-en-1 | 2 | Ranura de ExpressCard/54 |
| 3 | Conectores de audio (2)             | 4 | Conector IEEE 1394       |
| 5 | Rejillas de ventilación             | 6 | Conector USB             |

- |   |                                |    |                 |
|---|--------------------------------|----|-----------------|
| 7 | Ranura para cable de seguridad | 8  | Conector de red |
| 9 | Conector de vídeo              | 10 | Batería         |

**!** **PRECAUCIÓN:** no bloquee las rejillas de ventilación, no introduzca objetos en ellas y no permita que acumulen polvo. No guarde su ordenador Dell™ en un entorno con poca ventilación, como un maletín cerrado, mientras esté en funcionamiento. La restricción del flujo de aire puede dañar el ordenador o provocar un incendio. El ordenador enciende el ventilador cuando se sobrecalienta. El ruido del ventilador es normal y no indica ningún problema del ordenador o del ventilador.

## Vostro 1510

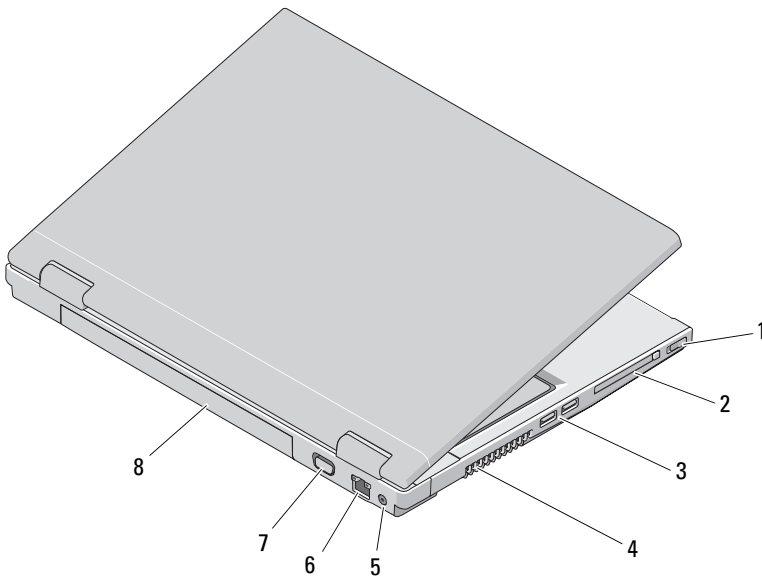

- |   |                              |   |                          |
|---|------------------------------|---|--------------------------|
| 1 | Conmutador inalámbrico       | 2 | Ranura de ExpressCard/54 |
| 3 | Conectores USB (2)           | 4 | Rejillas de ventilación  |
| 5 | Conector del adaptador de CA | 6 | Conector de red          |
| 7 | Conector de vídeo            | 8 | Batería                  |

**⚠ PRECAUCIÓN:** no bloquee las rejillas de ventilación, no introduzca objetos en ellas y no permita que acumulen polvo. No guarde su ordenador Dell™ en un entorno con poca ventilación, como un maletín cerrado, mientras esté en funcionamiento. La restricción de circulación de aire podría dañar el ordenador o provocar un incendio. El ordenador enciende los ventiladores cuando alcanza cierta temperatura. El ruido del ventilador es normal y no indica ningún problema del ordenador o del ventilador.

## Vostro 1710

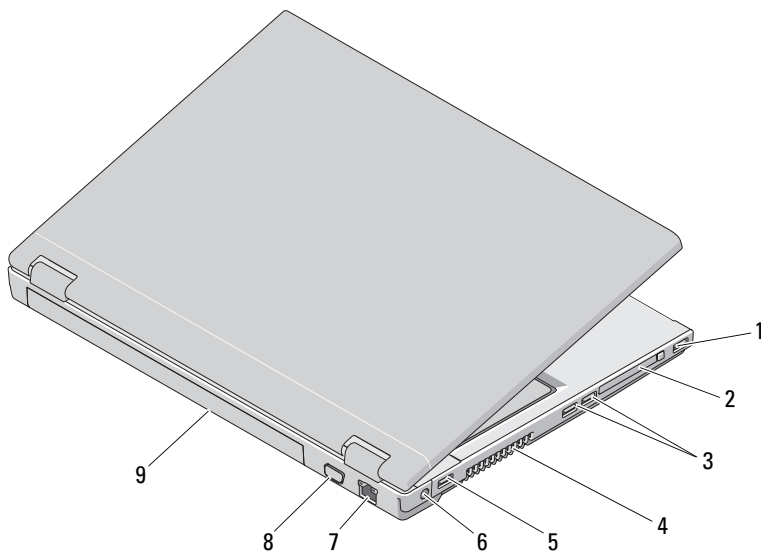

- |   |                    |   |                              |
|---|--------------------|---|------------------------------|
| 1 | Conector USB       | 2 | Ranura de ExpressCard/54     |
| 3 | Conectores USB (2) | 4 | Rejillas de ventilación      |
| 5 | Conector USB       | 6 | Conector del adaptador de CA |
| 7 | Conector de red    | 8 | Conector VGA                 |
| 9 | Batería            |   |                              |

**⚠ PRECAUCIÓN:** no bloquee las rejillas de ventilación, no introduzca objetos en ellas y no permita que acumulen polvo. No guarde su ordenador Dell™ en un entorno con poca ventilación, como un maletín cerrado, mientras esté en funcionamiento. La restricción de circulación de aire podría dañar el ordenador o provocar un incendio. El ordenador enciende los ventiladores cuando alcanza cierta temperatura. El ruido de los ventiladores es normal y no indica ningún problema con el ventilador ni con el ordenador.

## Extracción de la batería

- !** **PRECAUCIÓN:** antes de iniciar cualquiera de los procedimientos descritos en esta sección, siga las instrucciones de seguridad suministradas con el ordenador.
- !** **PRECAUCIÓN:** el uso de baterías incompatibles puede aumentar el riesgo de incendio o explosión. Sustituya la batería únicamente por una batería compatible adquirida a Dell. La batería está diseñada para funcionar con su ordenador Dell™. No utilice una batería de otro ordenador en el suyo.
- !** **PRECAUCIÓN:** antes de extraer o instalar una batería, apague el ordenador, desconecte el adaptador de CA de la toma eléctrica y del ordenador, desconecte el módem del conector de pared y del ordenador, y desconecte cualquier otro cable externo del ordenador.

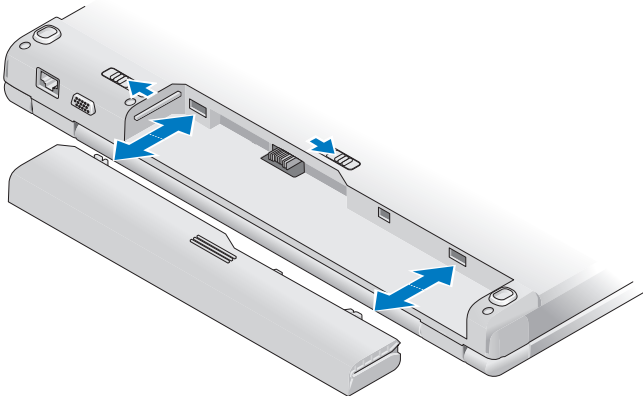

Para obtener más información sobre la batería, consulte la *Guía tecnológica de Dell* en el ordenador o en [support.dell.com](http://support.dell.com).

## Conmutador inalámbrico





Utilice el conmutador inalámbrico para buscar redes o para activar o desactivar los dispositivos de red inalámbricos. Para obtener más información acerca del conmutador inalámbrico, consulte la *Guía tecnológica de Dell* en el ordenador o en [support.dell.com](http://support.dell.com). Para obtener más información sobre cómo conectarse a Internet, consulte el apartado “Cómo conectarse a Internet” en la página 17.

# Instalación del ordenador

## Configuración rápida

 **PRECAUCIÓN:** antes de iniciar cualquiera de los procedimientos descritos en esta sección, siga las instrucciones de seguridad suministradas con el ordenador.

 **PRECAUCIÓN:** el adaptador de CA funciona con tomas eléctricas de todo el mundo. No obstante, los conectores de alimentación y las regletas de enchufes varían de un país a otro. El uso de un cable no compatible o la conexión incorrecta del cable a una toma eléctrica o regleta de enchufes pueden dañar el equipo o provocar un incendio.

 **AVISO:** al desconectar el cable del adaptador de CA del ordenador, sujételo por el conector (no por el propio cable) y tire firmemente pero con cuidado para no dañar el cable. Al enrollar el cable del adaptador de CA, siga el ángulo del conector en el adaptador de CA para no dañar el cable.

 **NOTA:** es posible que algunos dispositivos no estén incluidos si no los ha pedido.

- 1 Conecte el adaptador de CA al conector del adaptador de CA del ordenador y a la toma eléctrica.

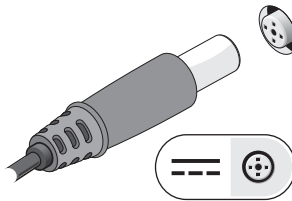

- 2 Conecte el cable de red, si es oportuno.

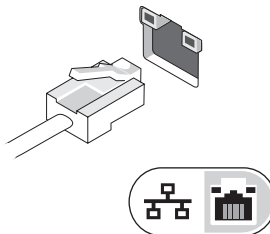

- 3 Conecte los dispositivos USB, como un ratón o un teclado (opcional).

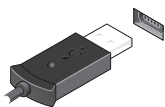

- 4 Conecte los dispositivos IEEE, como un reproductor de DVD, si es oportuno.

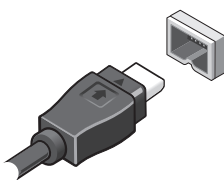

- 5 Para encender el ordenador, abra la pantalla y pulse el botón de alimentación.

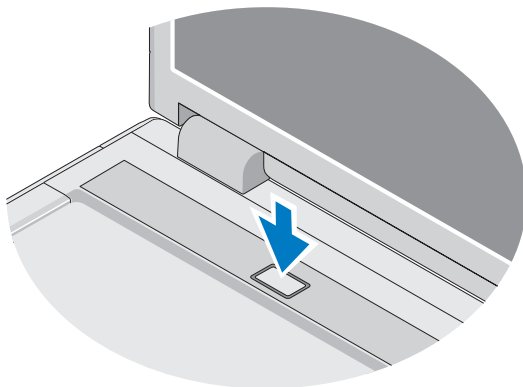

 **NOTA:** se recomienda encender y apagar el ordenador al menos una vez antes de instalar una tarjeta o conectar el ordenador a un dispositivo de acoplamiento u otro dispositivo externo, como una impresora.



- 6 Conecte la internet, si es oportuno. Para obtener más información, consulte el apartado “Cómo conectarse a Internet” en la página 17.

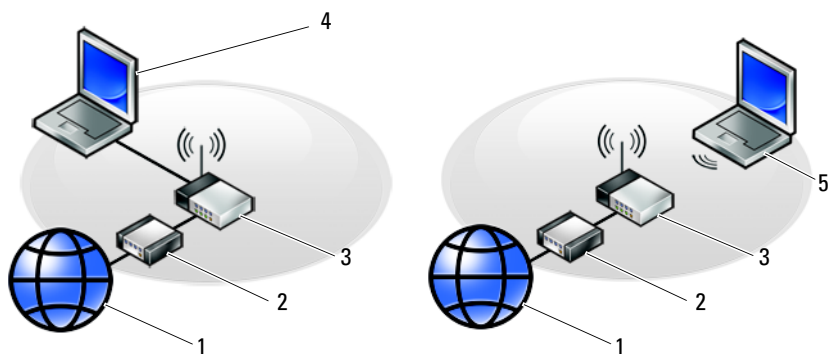

- |   |   |   |   |
|---|---|---|---|
| 1 | Servicio de Internet                              | 2 | Módem por cable o DSL                       |
| 3 | Enrutador inalámbrico                             | 4 | Ordenador de sobremesa con adaptador de red |
| 5 | Ordenador portátil con tarjeta de red inalámbrica |   |   |

## Cómo conectarse a Internet

Para conectarse a Internet, se necesitan un módem o una conexión de red y un proveedor de servicios de Internet (ISP). *Si utiliza una conexión telefónica*, conecte una línea telefónica al conector de módem del ordenador y a la toma telefónica de pared antes de configurar la conexión a Internet. *Si utiliza una conexión DSL o de módem por cable o vía satélite*, póngase en contacto con su ISP o servicio de telefonía móvil para obtener las instrucciones de configuración.

## Configuración de la conexión a Internet

Para configurar una conexión a Internet con un acceso directo en el escritorio proporcionado por su ISP:

- 1 Guarde y cierre los archivos que tenga abiertos y salga de todos los programas.
- 2 Haga doble clic en el icono del ISP en el escritorio de Microsoft® Windows®.
- 3 Siga las instrucciones que aparecen en la pantalla para completar la configuración.

Si no dispone de un icono del ISP en el escritorio o si desea configurar una conexión a Internet con otro ISP, lleve a cabo los pasos indicados en la sección pertinente siguiente.



**NOTA:** si no puede conectarse a Internet, consulte la *Guía tecnológica de Dell*. Si anteriormente se ha conectado correctamente, es posible que el ISP haya interrumpido el servicio. Póngase en contacto con su ISP para comprobar el estado del servicio o intente conectarse más tarde.



**NOTA:** tenga a mano la información del ISP. Si no dispone de un ISP, consulte el asistente para la conexión a Internet.

## Sistema operativo Microsoft® Windows® XP

- 1 Guarde y cierre los archivos que tenga abiertos y salga de todos los programas.
- 2 Haga clic en **Start (Inicio) → Internet Explorer → Connect to the Internet (Conectarse a Internet)**.
- 3 En la ventana siguiente, haga clic en la opción apropiada:
  - Si no dispone de un ISP, haga clic en **Choose from a list of Internet service providers (ISPs)** (Elegir de una lista de proveedores de servicios Internet [ISP]).
  - Si su ISP ya le ha proporcionado la información de configuración, pero no dispone de un CD de configuración, haga clic en **Set up my connection manually** (Establecer mi conexión manualmente).
  - Si tiene un CD de instalación, haga clic en **Use the CD I got from an ISP** (Usar el CD que tengo de un proveedor de servicios Internet [ISP]).

- 4 Haga clic en **Next** (Siguiente).

Si ha seleccionado **Set up my connection manually** (Establecer mi conexión manualmente) en el paso 3, continúe con el paso 5. En caso contrario, siga las instrucciones que aparecen en la pantalla para completar la configuración.



**NOTA:** si no conoce el tipo de conexión a seleccionar, póngase en contacto con su proveedor de servicios de Internet.

- 5 Haga clic en la opción apropiada de **How do you want to connect to the Internet?** (¿Cómo desea conectarse a Internet?) y haga clic en **Next** (Siguiente).
- 6 Utilice la información de configuración proporcionada por el ISP para completar la configuración.

### **Microsoft Windows Vista®**

- 1 Guarde y cierre los archivos que tenga abiertos y salga de todos los programas.
- 2 Haga clic en el botón de inicio de Windows Vista  → **Control Panel** (Panel de control).
- 3 En **Network and Internet** (Red e Internet), haga clic en **Connect to the Internet** (Conectarse a Internet).
- 4 En la ventana **Connect to the Internet** (Conectarse a Internet), haga clic en **Broadband (PPPoE)** (Banda ancha [PPPoE]) o en **Dial-up** (Acceso telefónico), según cómo desee conectarse:
  - Elija **Broadband** (Banda ancha) si va a utilizar una conexión de DSL, módem vía satélite, módem de TV por cable o tecnología inalámbrica Bluetooth.
  - Elija **Dial-up** (Acceso telefónico) si va a utilizar un módem de acceso telefónico o ISDN.



**NOTA:** si no sabe qué tipo de conexión debe seleccionar, haga clic en **Help me choose** (Ayudarme a elegir) o póngase en contacto con su ISP.

- 5 Siga las instrucciones que aparecen en la pantalla y utilice la información de configuración que le proporcione su ISP para finalizar la configuración.

# Transferencia de información a un ordenador nuevo

## Sistema operativo Microsoft® Windows® XP

Windows XP proporciona el asistente para transferencia de archivos y configuraciones, que sirve para transferir datos de un ordenador de origen a uno nuevo.

Puede transferir los datos al ordenador nuevo a través de una red o una conexión serie, o bien puede almacenarlos en un medio extraíble, como un CD grabable, y transferirlos al ordenador nuevo.



**NOTA:** puede transferir la información de un ordenador antiguo a uno nuevo conectando directamente un cable serie a los puertos de entrada/salida (E/S) de los dos ordenadores.

Para obtener instrucciones sobre la configuración de una conexión directa por cable entre dos ordenadores, consulte el artículo 305621 de Microsoft Knowledge Base, titulado *How to Set Up a Direct Cable Connection Between Two Computers in Windows XP* (Cómo configurar una conexión directa por cable entre dos ordenadores en Windows XP). Es posible que esta información no esté disponible en algunos países.

Para transferir información a un ordenador nuevo, debe ejecutar el asistente para transferencia de archivos y configuraciones.

## Ejecución del asistente para transferencia de archivos y configuraciones con el soporte multimedia Operating System



**NOTA:** para este procedimiento se requiere el soporte multimedia *Operating System* (Sistema operativo). Este soporte multimedia es opcional y puede no incluirse con todos los ordenadores.

Para preparar un ordenador nuevo para la transferencia de archivos:

- 1 Abra el asistente para transferencia de archivos y configuraciones. Para ello, haga clic en **Start** (Inicio)→ **All Programs** (Todos los programas)→ **Accessories** (Accesorios)→ **System Tools** (Herramientas del sistema)→ **Files and Settings Transfer Wizard** (Asistente para transferencia de archivos y configuraciones).
- 2 Cuando aparezca la pantalla de bienvenida del asistente para transferencia de archivos y configuraciones, haga clic en **Next** (Siguiendo).

- 3 En la pantalla **Which computer is this?** (¿Qué ordenador es éste?), haga clic en **New Computer** (Ordenador nuevo)→ **Next** (Siguiente).
- 4 En la pantalla **Do you have a Windows XP CD?** (¿Tiene un CD de Windows XP?), haga clic en **I will use the wizard from the Windows XP CD** (Utilizaré el asistente desde el CD de Windows XP)→ **Next** (Siguiente).
- 5 Cuando aparezca la pantalla **Now go to your old computer** (Diríjase al ordenador antiguo), vaya al ordenador antiguo o de origen. Esta vez *no* haga clic en **Next** (Siguiente).

Para copiar datos del ordenador antiguo:

- 1 En el ordenador antiguo, inserte el soporte multimedia *Operating System* de Windows XP.
- 2 En la pantalla de bienvenida a Microsoft Windows XP, haga clic en **Perform additional tasks** (Realizar tareas adicionales).
- 3 En **What do you want to do?** (¿Qué desea hacer?), haga clic en **Transfer files and settings** (Transferir archivos y configuraciones)→ **Next** (Siguiente).
- 4 En la pantalla **Which computer is this?** (¿Qué ordenador es éste?), haga clic en **Old Computer** (Ordenador antiguo)→ **Next** (Siguiente).
- 5 En la pantalla **Select a transfer method** (Seleccione un método de transferencia), haga clic en el método de transferencia que desee.
- 6 En la pantalla **What do you want to transfer?** (Elija qué desea transferir), seleccione los elementos que desea transferir y haga clic en **Next** (Siguiente).

Una vez que se ha copiado la información, aparece la pantalla **Completing the Collection Phase** (Completando la fase de recopilación).

- 7 Haga clic en **Finish** (Finalizar).

Para transferir datos al ordenador nuevo:

- 1 En la pantalla **Diríjase al ordenador antiguo** del ordenador nuevo, haga clic en **Siguiente**.
- 2 En la pantalla **Where are the files and settings?** (Seleccione la ubicación de archivos y configuraciones), seleccione el método que ha elegido para transferir los archivos y las configuraciones y luego haga clic en **Next** (Siguiente).

El asistente lee las configuraciones y los archivos recopilados y los aplica al ordenador nuevo.

Una vez que se han aplicado todos los archivos y configuraciones, aparece la pantalla **Finalizado**.

- 3 Haga clic en **Finished** (Finalizado) y reinicie el ordenador nuevo.

### **Ejecución del Asistente para transferencia de archivos y configuraciones sin el soporte multimedia del Sistema operativo**

Para ejecutar el asistente para transferencia de archivos y configuraciones sin el soporte multimedia *Operating System*, debe crear un disco del asistente, que le permitirá crear un archivo de imagen de copia de seguridad en un medio extraíble.

Para crear un disco del asistente mediante el ordenador nuevo con Windows XP, realice los pasos siguientes:

- 1 Abra el asistente para transferencia de archivos y configuraciones. Para ello, haga clic en **Start** (Inicio) → **All Programs** (Todos los programas) → **Accessories** (Accesorios) → **System Tools** (Herramientas del sistema) → **Files and Settings Transfer Wizard** (Asistente para transferencia de archivos y configuraciones).
- 2 Cuando aparezca la pantalla de bienvenida del asistente para transferencia de archivos y configuraciones, haga clic en **Next** (Siguiente).
- 3 En la pantalla **Which computer is this?** (¿Qué ordenador es éste?), haga clic en **New Computer** (Ordenador nuevo) → **Next** (Siguiente).
- 4 En la pantalla **Do you have a Windows XP CD?** (¿Tiene un CD de Windows XP?), haga clic en **I want to create a Wizard Disk in the following drive** (Deseo crear un disco de asistente en la siguiente unidad) → **Next** (Siguiente).
- 5 Inserte el medio extraíble, por ejemplo un CD grabable, y haga clic en **OK** (Aceptar).
- 6 Cuando finalice la creación del disco y aparezca el mensaje **Now go to your old computer** (Diríjase al ordenador antiguo), *no* haga clic en **Next** (Siguiente).
- 7 Diríjase al ordenador antiguo.

Para copiar datos del ordenador antiguo:

- 1** En el ordenador antiguo, inserte el disco del asistente y haga clic en **Start** (Inicio)→ **Run** (Ejecutar).
- 2** En el campo **Open** (Abrir) de la ventana **Run** (Ejecutar), localice el archivo **fastwiz** (en el medio extraíble correspondiente) y haga clic en **OK** (Aceptar).
- 3** En la pantalla de bienvenida del asistente para transferencia de archivos y configuraciones, haga clic en **Next** (Siguiente).
- 4** En la pantalla **Which computer is this?** (¿Qué ordenador es éste?), haga clic en **Old Computer** (Ordenador antiguo)→ **Next** (Siguiente).
- 5** En la pantalla **Select a transfer method** (Seleccione un método de transferencia), haga clic en el método de transferencia que desee.
- 6** En la pantalla **What do you want to transfer?** (Elija qué desea transferir), seleccione los elementos que desea transferir y haga clic en **Next** (Siguiente).

Una vez que se ha copiado la información, aparece la pantalla **Completing the Collection Phase** (Completando la fase de recopilación).

- 7** Haga clic en **Finish** (Finalizar).

Para transferir datos al ordenador nuevo:

- 1** En la pantalla **Diríjase al ordenador antiguo** del ordenador nuevo, haga clic en **Siguiente**.
- 2** En la pantalla **Where are the files and settings?** (Seleccione la ubicación de archivos y configuraciones), seleccione el método que ha elegido para transferir los archivos y las configuraciones y luego haga clic en **Next** (Siguiente). Siga las instrucciones que aparecen en pantalla.

El asistente lee las configuraciones y los archivos recopilados y los aplica al ordenador nuevo.

Una vez que se han aplicado todos los archivos y configuraciones, aparece la pantalla **Finished** (Finalizado).

**3** Haga clic en **Finished** (Finalizado) y reinicie el ordenador nuevo.



**NOTA:** para obtener más información sobre este procedimiento, busque en [support.dell.com](http://support.dell.com) el documento n.º 154781, *What Are The Different Methods To Transfer Files From My Old Computer To My New Dell™ Computer Using the Microsoft® Windows® XP Operating System?* (¿Qué métodos existen para transferir archivos del ordenador antiguo al ordenador Dell™ nuevo mediante el sistema operativo Microsoft Windows XP?).



**NOTA:** es posible que el acceso al documento de la base de conocimientos de Dell™ no esté disponible en algunos países.

## Microsoft Windows Vista®

- 1** Haga clic en el botón de inicio de Windows Vista  y seleccione **Transfer files and settings** (Transferir archivos y configuraciones) → **Start Windows Easy Transfer** (Iniciar Windows Easy Transfer).
- 2** En el cuadro de diálogo **User Account Control** (Control de cuentas de usuario), haga clic en **Continue** (Continuar).
- 3** Haga clic en **Start a new transfer** (Iniciar una nueva transferencia) o en **Continue a transfer in progress** (Continuar una transferencia en curso).

Siga las instrucciones mostradas en pantalla por el asistente de Windows Easy Transfer .



# Especificaciones



**NOTA:** las ofertas pueden variar según la región. Para obtener más información sobre la configuración del ordenador, haga clic en **Start (Inicio)→ Help and Support (Ayuda y soporte técnico)** y seleccione la opción para ver información sobre el ordenador.

---

## Procesador

---

Tipo de procesador	Dell™ Vostro™ 1310, 1510 y 1710: <ul style="list-style-type: none"> <li>• Intel® Core™ 2 Duo (1,4–2,6 GHz)</li> <li>• Intel® Celeron® (1,8–2,0 GHz)</li> </ul>
Caché L2	Vostro 1310, 1510, 1511 y 1710: <ul style="list-style-type: none"> <li>• 2 MB, 3 MB, 4 MB ó 6 MB (Intel Core 2 Duo)</li> <li>• 1 MB (Intel Celeron)</li> </ul>
Frecuencia del bus frontal	Vostro 1310, 1510, 1511 y 1710: <ul style="list-style-type: none"> <li>• 533 MHz ú 800 MHz</li> </ul>

---

## Información del sistema

---

Conjunto de chips	Vostro 1310, 1510, 1511 y 1710: <ul style="list-style-type: none"> <li>• Conjunto de chips Intel GM965 Express para gráficos integrados</li> </ul>
Amplitud del bus de datos	64 bit
Amplitud del bus de DRAM	Vostro 1310, 1510, 1511 y 1710: <ul style="list-style-type: none"> <li>• Bus de 64 bits de canal dual</li> </ul>
Amplitud del bus de direcciones del procesador	32 bits
EPROM flash	1 MB

---

## ExpressCard

---

**NOTA:** la ranura para ExpressCard se ha diseñado sólo para tarjetas ExpressCard. NO admite tarjetas PC Card.

Controlador de ExpressCard	Integrado
Conector para ExpressCard	<ul style="list-style-type: none"><li>• Ranura de 54 mm ExpressCard (admite interfaces USB y PCIe)</li></ul>
Tarjetas admitidas	ExpressCard/54 (54 mm) (2,126 pulgadas)
Tamaño del conector de la ExpressCard	54 mm (2,126 pulgadas)

---

## Lector de tarjetas de memoria 8 en 1

---

Controlador de tarjetas de memoria 8 en 1	O2MICRO OZ129
Conector de tarjetas de memoria 8 en 1	Conector de tarjetas combo 8 en 1
Tarjetas admitidas	<ul style="list-style-type: none"><li>• Secure Digital (SD)</li><li>• SDIO</li><li>• MultiMediaCard (MMC)</li><li>• Memory Stick</li><li>• Memory Stick Pro</li><li>• xD-Picture Card</li><li>• SD de alta velocidad</li><li>• SD de alta densidad</li></ul>

---

## Memoria

---

Conector para módulos de memoria	Ranuras de 2 DIMM
Capacidad del módulo de memoria	512 MB, 1 GB o 2 GB
Tipo de memoria	DDR2 de 667 MHz
Memoria mínima	512 MB
Memoria máxima	4 GB

**NOTA:** para aprovechar la capacidad de banda ancha de canal dual, ambas ranuras de memoria deben estar completas.

**NOTA:** la memoria disponible mostrada no refleja la memoria máxima completa instalada debido a que se reserva algo de memoria para los archivos de memoria.

---

## Puertos y conectores

---

Audio	Conector para micrófono, conector para auriculares/altavoces estéreo
IEEE 1394a	Conector de la 4-pin
Soporte de minitarjeta (ranuras de expansión interna)	Vostro 1310, 1510, 1511 y 1710: <ul style="list-style-type: none"><li>• Una ranura para minitarjetas</li><li>• Una ranura de minitarjeta dedicada para WLAN</li><li>• Una tarjeta hija USB con tecnología inalámbrica Bluetooth® (Dell™ Wireless 360)</li></ul>
Adaptador de red	Puerto RJ-45
USB	Vostro 1310 y 1510: <ul style="list-style-type: none"><li>• Cuatro puertos USB</li></ul> Vostro 1710: <ul style="list-style-type: none"><li>• Seis puertos USB</li></ul>
Vídeo	Conector de vídeo VGA de 15 patas

---

## Comunicaciones

---

Módem	Admite módem USB externo
Adaptador de red	Vostro 1310, 1510, 1511 y 1710: <ul style="list-style-type: none"><li>• LAN Ethernet 10/100/1000 en la placa base</li></ul>
Modo inalámbrico	Soporte interno para minitarjeta WLAN PCI-e y tarjeta con tecnología inalámbrica Bluetooth V2.0

---

## Vídeo

---

**NOTA:** existen actualizaciones de la controladora de vídeo opcionales para su ordenador en el momento de la compra.

Tipo de vídeo	Vostro 1310, 1510, 1511 y 1710 integrado: <ul style="list-style-type: none"><li>• Integrado en la placa base</li><li>• Tarjeta de vídeo discreta</li></ul>
---------------	--

---

**Vídeo (continuación)**

---

Controladora de vídeo	Vostro 1310 y discreta 1510: <ul style="list-style-type: none"><li>• NVIDIA GeForce 8400M GS, 64 bit</li></ul> Vostro 1710 discreta: <ul style="list-style-type: none"><li>• NVIDIA GeForce 8600M GS, 128 bit</li></ul>
Memoria de vídeo	Vostro 1310, 1510, 1511 y 1710 integrado: <ul style="list-style-type: none"><li>• Hasta 64 MB de memoria compartida</li></ul> Vostro 1310 discreta: <ul style="list-style-type: none"><li>• 128 MB</li></ul> Vostro 1510 discreta: <ul style="list-style-type: none"><li>• 256 MB</li></ul> Vostro 1710 discreta: <ul style="list-style-type: none"><li>• 256 MB</li></ul>
Interfaz LCD	LVDS

---

**Audio**

---

Tipo de audio	Audio de alta definición (HDA)
Códec de audio	Realtek ALC268
Conversión a estéreo	24 bits (de analógico a digital y de digital a analógico)
Interfaces:	
Interna	Azalia
Externa	Conector de entrada de micrófono, conector de auriculares o altavoces estéreo
Altavoz	Vostro 1310: <ul style="list-style-type: none"><li>• Un altavoz de 4 ohmios</li></ul> Vostro 1510 y 1710: <ul style="list-style-type: none"><li>• Dos altavoces de 4 ohmios</li></ul>
Amplificador de altavoz interno	2 W
Controles de volumen	Menús de programa, controles multimedia

---

## Pantalla

---

Tipo (TFT de matriz activa)	<ul style="list-style-type: none"><li>• WXGA antirreflejos (Vostro 1310 y 1510)</li><li>• WXGA TrueLife (Vostro 1310)</li><li>• WXGA+ antirreflejos (Vostro 1510 y 1710)</li><li>• WXGA+ TrueLife (Vostro 1510)</li><li>• WUXGA TrueLife (Vostro 1510 y 1710)</li></ul>
-----------------------------	---

### Dimensiones:

#### Altura

Vostro 1310:

- 178,8 mm (7,03 pulgadas)

Vostro 1510:

- 208,9 mm (8,224 pulgadas)

Vostro 1710:

- 245 mm (9,64 pulgadas)

#### Anchura

Vostro 1310:

- 286,08 mm (11,26 pulgadas)

Vostro 1510:

- 333,1 mm (13,114 pulgadas)

Vostro 1710:

- 383 mm (15 pulgadas)

#### Diagonal

Vostro 1310:

- 339,5 mm (13,366 pulgadas)

Vostro 1510:

- 393,2 mm (15,48 pulgadas)

Vostro 1710:

- 431,71 mm (17,0 pulgadas)

### Resoluciones máximas:

#### WXGA

1280 x 800 (Vostro 1310 y 1510)

#### WXGA antirreflejos

1280 x 800 (Vostro 1510 y 1710)

#### WXGA con TrueLife

1280 x 800 (Vostro 1310 y 1510)

---

**Pantalla (continuación)**

---

WXGA+ antirreflejos	1440 x 900 (Vostro 1510 y 1710)
WXGA+ con TrueLife	1440 x 900 (Vostro 1510 y 1710)
WSXGA con TrueLife	1680 x 1050 (Vostro 1510)
WUXGA con TrueLife	1920 x 1200 (Vostro 1510 y 1710)
Frecuencia de actualización	60 Hz
Ángulo de funcionamiento	0° (cerrado) a 160°
Ángulo de vista horizontal	±40° (WXGA) ±40° (WXGA con TrueLife)
Controles	El brillo puede controlarse mediante métodos abreviados del teclado

---

**Teclado**

---

Número de teclas	Vostro 1310 y Vostro 1510: <ul style="list-style-type: none"><li>• 84 (U.S.A./Canadá); 85 (Europa); 88 (Japón)</li></ul> Vostro 1710: <ul style="list-style-type: none"><li>• 105 (U.S.A./Chino); 106 (Europa/Brasil); 109 (Japón)</li></ul>
Distribución	QWERTY/AZERTY/Kanji
Tamaño:	
Estándar	Tamaño completo
Máximo	Vostro 1310 y Vostro 1510: <ul style="list-style-type: none"><li>• 283,1 mm x 118,9 mm x 5,2 mm (11,146 x 4,681 x 0,205 pulgadas)</li></ul> Vostro 1710: <ul style="list-style-type: none"><li>• 283,1 mm x 118,9 mm x 5,2 mm (11,146 x 4,681 x 0,205 pulgadas)</li></ul>

---

## Superficie táctil

---

Resolución de posición X/Y  
(modo de tabla de gráficos)

240 cpp

Tamaño:

Anchura

Vostro 1310:

- 63 mm (2,480 pulgadas)

Vostro 1510 y 1710:

- 73,7 mm (2,902 pulgadas)

Altura

Vostro 1310:

- 37 mm (1,457 pulgadas)

Vostro 1510 y 1710:

- 43,1 mm (1,697 pulgadas)

---

## Batería

---

Tipo

Vostro 1310:

- Litio-ion “inteligente” de 4 celdas
- Litio-ion “inteligente” de 6 celdas o litio-polímero inteligente de 6 celdas
- “Inteligente” de iones de litio de 9 celdas

Vostro 1510:

- Litio-ion “inteligente” de 6 celdas o litio-polímero inteligente de 6 celdas
- “Inteligente” de iones de litio de 9 celdas

Vostro 1710:

- Litio-ion “inteligente” de 6 celdas
- “Inteligente” de iones de litio de 9 celdas

---

**Batería (continuación)**

---

## Dimensiones:

Profundidad	4 celdas, 6 celdas y 8 celdas: <ul style="list-style-type: none"><li>• 50,3 mm (1,980 pulgadas)</li></ul> 9 celdas: <ul style="list-style-type: none"><li>• 72 mm (2,835 pulgadas)</li></ul>
Altura	Vostro 1310: <ul style="list-style-type: none"><li>• 4 celdas y 6 celdas: 19,9 mm (0,783 pulgadas)</li><li>• 9 celdas: 20,7 mm (0,815 pulgadas)</li></ul> Vostro 1510: <ul style="list-style-type: none"><li>• 6 celdas: 19,9 mm (0,783 pulgadas)</li><li>• 9 celdas: 20,7 mm (0,815 pulgadas)</li></ul> Vostro 1710: <ul style="list-style-type: none"><li>• 6 celdas y 8 celdas: 20,2 mm (0,795 pulgadas)</li></ul>
Anchura	Vostro 1310 y Vostro 1510: <ul style="list-style-type: none"><li>• 4 celdas y 6 celdas: 205 mm (8,071 pulgadas)</li><li>• 9 celdas: 221,9 mm (8,736 pulgadas)</li></ul> Vostro 1710: <ul style="list-style-type: none"><li>• 6 celdas y 8 celdas: 271 mm (10,67 pulgadas)</li></ul>
Voltaje	14,8 VCC (4 celdas) 11,1 V (6 y 9 celdas)
Tiempo de funcionamiento	El tiempo de funcionamiento de la batería depende de las condiciones de funcionamiento y puede disminuir de manera significativa en determinadas condiciones de consumo intensivo (consulte el apartado “Problemas de alimentación” en la página 49).



---

**Adaptador de CA**

---

Voltaje de entrada	90–264 VAC (65 W y 90 W)
Corriente de entrada (máxima)	1,5 A (65 W y 90 W)
Frecuencia de entrada	47–63 Hz (65 W y 90 W)
Corriente de salida (65 W)	4,34 A (máximo en pulso de 4 segundos) 3,34 A (continua)
Corriente de salida (90 W)	5,62 A (máximo en pulso de 4 segundos) 4,62 A (continua)

**NOTA:** en un ordenador Vostro 1710 que tiene una configuración de vídeo discreta, debe utilizar un adaptador de CA de 90 W que se envía con el ordenador. El uso incorrecto del adaptador de CA puede afectar al rendimiento óptimo del sistema y producir una notificación de la BIOS.

Voltaje nominal de salida	19,5 VDC (65 W y 90 W)
---------------------------	------------------------

Dimensiones (65 W):

Altura	27,8–28,6 mm (1,10–1,12 pulgadas)
Anchura	57,9 mm
Profundidad	137,2 mm (5,40 pulgadas)

Dimensiones (90 W):

Altura	De 33,8 a 34,6 mm (de 1,34 a 1,36 pulgadas)
Anchura	60,9 mm (2,39 pulgadas)
Profundidad	153,4 mm (6,04 pulgadas)
Peso (con cables)	0,46 kg (1,01 libras)

Intervalo de temperatura	De 0 a 35 °C
--------------------------	--------------

---

**Características físicas**

---

Altura	Vostro 1310: <ul style="list-style-type: none"><li>• De 23,8 a 37,2 mm (de 0,937 a 1,465 pulgadas)</li></ul> Vostro 1510: <ul style="list-style-type: none"><li>• 26,2–38 mm (1,031–1,496 pulgadas)</li></ul> Vostro 1710: <ul style="list-style-type: none"><li>• 29–40,5 mm (1,142–1,594 pulgadas)</li></ul>
Anchura	Vostro 1310: <ul style="list-style-type: none"><li>• 317 mm (12,480 pulgadas)</li></ul> Vostro 1510: <ul style="list-style-type: none"><li>• 357 mm (14,055 pulgadas)</li></ul> Vostro 1710: <ul style="list-style-type: none"><li>• 393 mm (15,472 pulgadas)</li></ul>
Profundidad	Vostro 1310: <ul style="list-style-type: none"><li>• 243,2 mm (9,575 pulgadas)</li></ul> Vostro 1510: <ul style="list-style-type: none"><li>• 258 mm (10,157 pulgadas)</li></ul> Vostro 1710: <ul style="list-style-type: none"><li>• 286,08 mm (11,26 pulgadas)</li></ul>
Peso	Vostro 1310: <ul style="list-style-type: none"><li>• Mínimo 2,1 kg (4,630 libras) con batería de 4 celdas</li></ul> Vostro 1510: <ul style="list-style-type: none"><li>• Mínimo 2,8 kg (6,173 libras) (6 celdas)</li></ul> Vostro 1710: <ul style="list-style-type: none"><li>• Mínimo 3,41 kg (7,51 libras) con batería de 8 celdas</li></ul>

---

**Especificaciones ambientales**

---

Intervalo de temperatura:

En funcionamiento	De 0 a 35 °C
En almacenamiento	De -40 a 65 °C

Humedad relativa (máxima):

En funcionamiento	Del 10% al 90% (sin condensación)
En almacenamiento	Del 5 al 95% (sin condensación)

Vibración máxima (utilizando un espectro de vibración aleatoria que simula el entorno del usuario):

En funcionamiento	0,66 GRMS
En almacenamiento	1,3 GRMS

Impacto máximo (medido con los cabezales de la unidad de disco duro en estado operativo y 2 ms de pulso de media onda sinusoidal medida.

También con los cabezales de la unidad de disco duro en posición de reposo y un pulso de media onda sinusoidal de 2 ms para la especificación de almacenamiento):

En funcionamiento	142 G
En almacenamiento	163 G

---

**Cámara (Opcional)**

---

Resolución	1,3 mega píxeles
------------	------------------



# Solución de problemas

 **PRECAUCIÓN:** para evitar la probabilidad de descargas eléctricas, cortes provocados por el movimiento de las aspas del ventilador u otros daños imprevistos, desenchufe siempre el ordenador de la toma eléctrica antes de abrir la cubierta.

 **PRECAUCIÓN:** antes de iniciar cualquiera de los procedimientos descritos en esta sección, siga las instrucciones de seguridad suministradas con el ordenador.

## Herramientas

### Indicadores luminosos de alimentación

El indicador del botón de encendido de dos colores situado en la parte anterior del ordenador se ilumina y parpadea o permanece fijo para indicar diferentes estados:

- Si el indicador luminoso de alimentación está apagado, el ordenador está apagado o no recibe alimentación.
- Si el indicador luminoso de alimentación emite una luz azul fija y el ordenador no responde, compruebe que la pantalla esté conectada y encendida.
- Si el indicador luminoso de alimentación emite una luz azul parpadeante, el ordenador se encuentra en modo de espera. Pulse una tecla del teclado, mueva el ratón o presione el botón de encendido para reanudar el funcionamiento normal. Si el indicador luminoso de alimentación emite una luz ámbar parpadeante y el ordenador recibe alimentación, es posible que un dispositivo (como por ejemplo un módulo de memoria o una tarjeta gráfica) no funcione correctamente o no esté bien instalado.
- Si el indicador luminoso de alimentación emite una luz ámbar fija, es posible que se haya producido un problema con la alimentación o que exista un fallo interno del dispositivo.

## Códigos de sonido

Si el monitor no puede mostrar errores o problemas, es posible que el ordenador emita una serie de sonidos durante el inicio. Esta serie de sonidos, denominada códigos de sonido, identifica un problema. Un código de sonido posible consta de tres sonidos cortos repetitivos. Este código de sonido indica que el ordenador ha detectado un posible error de la placa base.

Si el ordenador emite sonidos durante el inicio:

- 1 Anote el código de sonido.
- 2 Ejecute Dell Diagnostics (Diagnósticos Dell) para identificar una causa más grave (consulte el apartado “Dell Diagnostics (Diagnósticos Dell)” en la página 47).

Código (sonidos cortos repetitivos)	Descripción	Solución recomendada
1	Error de suma de comprobación del BIOS. Posible fallo en la placa base.	Póngase en contacto con Dell.
2	No se detecta ningún módulo de memoria.	<ol style="list-style-type: none"><li>1 Si tiene instalados dos o más módulos de memoria, extraiga los módulos, vuelva a instalar un módulo (consulte el <i>Manual de servicio</i> en <a href="http://support.dell.com">support.dell.com</a>) y, a continuación, reinicie el ordenador. Si el ordenador se inicia normalmente, vuelva a instalar otro de los módulos. Prosiga de este modo hasta que identifique el módulo defectuoso o hasta que haya vuelto a instalar todos los módulos sin errores.</li><li>2 Si es posible, instale una memoria del mismo tipo que funcione correctamente en el ordenador (consulte el <i>Manual de servicio</i> en <a href="http://support.dell.com">support.dell.com</a>).</li><li>3 Si el problema persiste, póngase en contacto con Dell.</li></ol>
3	Posible error en la placa base.	Póngase en contacto con Dell.

<b>Código (sonidos cortos repetitivos)</b>	<b>Descripción</b>	<b>Solución recomendada</b>
4	Error de lectura/escritura de RAM.	<p><b>1</b> Asegúrese de que no existe ningún requisito especial de colocación del módulo o del conector de memoria (consulte el <i>Manual de servicio</i> en <a href="http://support.dell.com">support.dell.com</a>).</p> <p><b>2</b> Compruebe que los módulos de memoria que instala son compatibles con el ordenador (consulte el <i>Manual de servicio</i> en <a href="http://support.dell.com">support.dell.com</a>).</p> <p><b>3</b> Si el problema persiste, póngase en contacto con Dell.</p>
5	Error del reloj de tiempo real. Posible error de la batería o de la placa base.	<p><b>1</b> Sustituya la batería (consulte el <i>Manual de servicio</i> en <a href="http://support.dell.com">support.dell.com</a>).</p> <p><b>2</b> Si el problema persiste, póngase en contacto con Dell.</p>
6	Error de la prueba del BIOS de vídeo.	Póngase en contacto con Dell.
7	Error de la prueba de la memoria caché de la CPU.	Póngase en contacto con Dell.

## Mensajes de error

 **PRECAUCIÓN:** antes de iniciar cualquiera de los procedimientos descritos en esta sección, siga las instrucciones de seguridad suministradas con el ordenador.

Si el mensaje que aparece no figura en la lista siguiente, consulte la documentación del sistema operativo o del programa que se estaba ejecutando cuando apareció el mensaje.

**AUXILIARY DEVICE FAILURE (ERROR DEL DISPOSITIVO AUXILIAR):** puede que la superficie táctil o el ratón externo sean defectuosos. Si el ratón es externo, compruebe la conexión del cable. Active la opción **Pointing Device** (Dispositivo señalador) en el programa de configuración del sistema. Consulte el *Manual de servicio* en [support.dell.com](http://support.dell.com) para obtener más información. Si el problema persiste, póngase en contacto con Dell (consulte el apartado “Cómo ponerse en contacto con Dell” en la página 75).

**BAD COMMAND OR FILE NAME (COMANDO O NOMBRE DE ARCHIVO INCORRECTO):**

asegúrese de que ha escrito el comando correctamente, ha colocado los espacios en el lugar correcto y ha utilizado la ruta de acceso correcta.

**CACHE DISABLED DUE TO FAILURE (CACHÉ DESACTIVADA DEBIDO A UN ERROR):** la memoria caché principal interna del microprocesador ha fallado. Póngase en contacto con Dell (consulte el apartado “Cómo ponerse en contacto con Dell” en la página 75).

**CD DRIVE CONTROLLER FAILURE (ERROR DE LA CONTROLADORA DE LA UNIDAD DE CD):** la unidad de CD no responde a los comandos del ordenador.

**DATA ERROR (ERROR DE LOS DATOS):** la unidad de disco duro no puede leer los datos.

**DECREASING AVAILABLE MEMORY (DESCENSO DE LA MEMORIA DISPONIBLE):** es posible que uno o varios módulos de memoria sean defectuosos o se hayan insertado incorrectamente. Vuelva a instalar los módulos de memoria y, si es necesario, sustitúyalos. Consulte el Manual de servicio en [support.dell.com](http://support.dell.com) para obtener más información.

**DISK C: FAILED INITIALIZATION (LA INICIALIZACIÓN DEL DISCO C: HA FALLADO):**

la inicialización de la unidad de disco duro ha fallado. Ejecute las pruebas de la unidad de disco duro de Dell Diagnostics (consulte el apartado “Dell Diagnostics (Diagnósticos Dell)” en la página 47).

**DRIVE NOT READY (LA UNIDAD NO ESTÁ PREPARADA):** Esta operación requiere una unidad de disco duro en el compartimiento para poder continuar. Instale una unidad de disco duro en el compartimiento para unidades de disco duro. Consulte el Manual de servicio en [support.dell.com](http://support.dell.com) para obtener más información.

**ERROR READING PCMCIA CARD (ERROR AL LEER LA TARJETA PCMCIA):** el ordenador no puede identificar la tarjeta ExpressCard. Vuelva a insertar la tarjeta o pruebe con otra tarjeta. Consulte el Manual de servicio en [support.dell.com](http://support.dell.com) para obtener más información.

**EXTENDED MEMORY SIZE HAS CHANGED (EL TAMAÑO DE LA MEMORIA EXTENDIDA HA CAMBIADO):** la cantidad de memoria registrada en la memoria no volátil (NVRAM) no coincide con la memoria instalada en el ordenador. Reinicie el ordenador. Si se vuelve a producir el error, póngase en contacto con Dell (consulte el apartado “Cómo ponerse en contacto con Dell” en la página 75).



**THE FILE BEING COPIED IS TOO LARGE FOR THE DESTINATION DRIVE (EL ARCHIVO QUE SE VA A COPIAR ES DEMASIADO GRANDE PARA LA UNIDAD DE DESTINO):** el archivo que intenta copiar es demasiado grande para el disco, o el disco está lleno. Intente copiar el archivo en otro disco o utilice un disco de mayor capacidad.

**A FILENAME CANNOT CONTAIN ANY OF THE FOLLOWING CHARACTERS: \ / : \* ? " < > | (EL NOMBRE DE UN ARCHIVO NO PUEDE CONTENER LOS SIGUIENTES CARACTERES: \ / : \* ? " < > |):** no utilice estos caracteres en nombres de archivo.

**GATE A20 FAILURE (ERROR EN LA PUERTA A20):** es posible que un módulo de memoria esté suelto. Vuelva a instalar los módulos de memoria y, si es necesario, sustitúyalos. Consulte el Manual de servicio en [support.dell.com](http://support.dell.com) para obtener más información.

**GENERAL FAILURE (ERROR GENERAL):** el sistema operativo no puede ejecutar el comando. Normalmente, el mensaje va seguido de información específica, como por ejemplo `Printer out of paper` (No hay papel en la impresora). Realice la acción correspondiente.

**HARD-DISK DRIVE CONFIGURATION ERROR (ERROR DE CONFIGURACIÓN DE LA UNIDAD DE DISCO DURO):** el ordenador no puede identificar el tipo de unidad. Apague el ordenador, extraiga la unidad de disco duro (consulte el *Manual de servicio* en [support.dell.com](http://support.dell.com)) e inicie el ordenador desde un CD. Después apague el ordenador, vuelva a instalar la unidad de disco duro y reinicie el ordenador. Ejecute las pruebas de la unidad de disco duro de Dell Diagnostics (Diagnósticos Dell) (consulte el apartado “Dell Diagnostics (Diagnósticos Dell)” en la página 47).

**HARD-DISK DRIVE CONTROLLER FAILURE 0 (ERROR DE LA CONTROLADORA 0 DE LA UNIDAD DE DISCO DURO):** la unidad de disco duro no responde a los comandos del ordenador. Apague el ordenador, extraiga la unidad de disco duro (consulte el *Manual de servicio* en [support.dell.com](http://support.dell.com)) e inicie el ordenador desde un CD. Después apague el ordenador, vuelva a instalar la unidad de disco duro y reinicie el ordenador. Si el problema persiste, pruebe con otra unidad. Ejecute las pruebas de la unidad de disco duro de Dell Diagnostics (Diagnósticos Dell) (consulte el apartado “Dell Diagnostics (Diagnósticos Dell)” en la página 47).

**HARD-DISK DRIVE FAILURE (ERROR DE LA UNIDAD DE DISCO DURO):** la unidad de disco duro no responde a los comandos del ordenador. Apague el ordenador, extraiga la unidad de disco duro (consulte el Manual de servicio en [support.dell.com](http://support.dell.com)) e inicie el ordenador desde un CD. Después apague el ordenador, vuelva a instalar la unidad de disco duro y reinicie el ordenador. Si el problema persiste, pruebe con otra unidad. Ejecute las pruebas de la unidad de disco duro de Dell Diagnostics (consulte el apartado “Dell Diagnostics (Diagnósticos Dell)” en la página 47).

**HARD-DISK DRIVE READ FAILURE (ERROR DE LECTURA DE LA UNIDAD DE DISCO DURO):** puede que la unidad de disco duro sea defectuosa. Apague el ordenador, extraiga la unidad de disco duro (consulte el Manual de servicio en [support.dell.com](http://support.dell.com)) e inicie el ordenador desde un CD. Después apague el ordenador, vuelva a instalar la unidad de disco duro y reinicie el ordenador. Si el problema persiste, pruebe con otra unidad. Ejecute las pruebas de la unidad de disco duro de Dell Diagnostics (Diagnósticos Dell) (consulte el apartado “Dell Diagnostics (Diagnósticos Dell)” en la página 47).

**INSERT BOOTABLE MEDIA (INTRODUZCA SOPORTE DE INICIO):** el sistema operativo está intentando iniciarse desde un soporte multimedia que no es de inicio, como un CD o un disquete. Inserte un medio de inicio.

**INVALID CONFIGURATION INFORMATION-PLEASE RUN SYSTEM SETUP PROGRAM (INFORMACIÓN DE CONFIGURACIÓN NO VÁLIDA, EJECUTE EL PROGRAMA DE CONFIGURACIÓN DEL SISTEMA):** la información de configuración del sistema no coincide con la configuración de hardware. Este mensaje es más probable que aparezca tras la instalación de un módulo de memoria. Corrija las opciones correspondientes en el programa de configuración del sistema. Consulte el Manual de servicio en [support.dell.com](http://support.dell.com) para obtener más información.

**KEYBOARD CLOCK LINE FAILURE (ERROR DE LA LÍNEA DE RELOJ DEL TECLADO):** en el caso de teclados externos, compruebe las conexiones de los cables. Ejecute la prueba de la controladora del teclado de Dell Diagnostics (Diagnósticos Dell) (consulte el apartado “Dell Diagnostics (Diagnósticos Dell)” en la página 47).

**KEYBOARD CONTROLLER FAILURE (ERROR DE LA CONTROLADORA DEL TECLADO):** en el caso de teclados externos, compruebe las conexiones de los cables. Reinicie el ordenador y evite tocar el teclado o el ratón durante la rutina de inicio. Ejecute la prueba de la controladora del teclado de Dell Diagnostics (Diagnósticos Dell) (consulte “Dell Diagnostics (Diagnósticos Dell)” en la página 47).

**KEYBOARD DATA LINE FAILURE (ERROR DE LA LÍNEA DE DATOS DEL TECLADO):** en el caso de teclados externos, compruebe las conexiones de los cables. Ejecute la prueba de la controladora del teclado de Dell Diagnostics (Diagnósticos Dell) (consulte el apartado “Dell Diagnostics (Diagnósticos Dell)” en la página 47).

**KEYBOARD STUCK KEY FAILURE (ERROR DE TECLA ATASCADA DEL TECLADO):** en el caso de teclados o teclados numéricos externos, compruebe las conexiones de los cables. Reinicie el ordenador y evite tocar el teclado o las teclas durante la rutina de inicio. Ejecute la prueba de teclas atascadas de Dell Diagnostics (consulte el apartado “Dell Diagnostics (Diagnósticos Dell)” en la página 47).

**LICENSED CONTENT IS NOT ACCESSIBLE IN MEDIADIRECT (NO SE PUEDE ACCEDER AL CONTENIDO BAJO LICENCIA EN MEDIADIRECT):** Dell™ MediaDirect™ no puede comprobar las restricciones de la Gestión de derechos digitales (Digital Rights Management, DRM) en el archivo, por lo que el archivo no puede reproducirse.

**MEMORY ADDRESS LINE FAILURE AT ADDRESS, READ VALUE EXPECTING VALUE (ERROR DE LÍNEA DE DIRECCIÓN DE MEMORIA EN DIRECCIÓN; SE LEYÓ VALOR Y SE ESPERABA VALOR):** puede que un módulo de memoria sea defectuoso o se haya insertado incorrectamente. Vuelva a instalar los módulos de memoria y, si es necesario, sustitúyalos. Consulte el Manual de servicio en [support.dell.com](http://support.dell.com) para obtener más información.

**MEMORY ALLOCATION ERROR (ERROR DE ASIGNACIÓN DE MEMORIA):** el software que intenta ejecutar es incompatible con el sistema operativo, con otro programa o con una utilidad. Apague el ordenador, espere 30 segundos y reinicielo. Intente ejecutar el programa nuevamente. Si el mensaje de error sigue apareciendo, consulte la documentación del software.

**MEMORY DATA LINE FAILURE AT ADDRESS, READ VALUE EXPECTING VALUE (ERROR DE LÍNEA DE DATOS DE MEMORIA EN DIRECCIÓN; SE LEYÓ VALOR Y SE ESPERABA VALOR):** puede que un módulo de memoria sea defectuoso o se haya insertado incorrectamente. Vuelva a instalar los módulos de memoria y, si es necesario, sustitúyalos. Consulte el Manual de servicio en [support.dell.com](http://support.dell.com) para obtener más información.

**MEMORY DOUBLE WORD LOGIC FAILURE AT ADDRESS, READ VALUE EXPECTING VALUE (ERROR DE LÓGICA DE PALABRA DOBLE DE MEMORIA EN DIRECCIÓN SE LEYÓ VALOR Y SE ESPERABA VALOR):** puede que un módulo de memoria sea defectuoso o se haya insertado incorrectamente. Vuelva a instalar los módulos de memoria y, si es necesario, sustitúyalos. Consulte el Manual de servicio en [support.dell.com](http://support.dell.com) para obtener más información.

**MEMORY ODD/EVEN LOGIC FAILURE AT ADDRESS, READ VALUE EXPECTING VALUE (ERROR DE LÓGICA DE VALORES PARES/IMPARES DE MEMORIA EN DIRECCIÓN; SE LEYÓ VALOR Y SE ESPERABA VALOR):** puede que un módulo de memoria sea defectuoso o se haya insertado incorrectamente. Vuelva a instalar los módulos de memoria y, si es necesario, sustitúyalos. Consulte el Manual de servicio en [support.dell.com](http://support.dell.com) para obtener más información.

**MEMORY WRITE/READ FAILURE AT ADDRESS, READ VALUE EXPECTING VALUE (ERROR DE LECTURA/ESCRITURA DE MEMORIA EN DIRECCIÓN SE LEYÓ VALOR Y SE ESPERABA VALOR):** puede que un módulo de memoria sea defectuoso o se haya insertado incorrectamente. Vuelva a instalar los módulos de memoria y, si es necesario, sustitúyalos. Consulte el Manual de servicio en [support.dell.com](http://support.dell.com) para obtener más información.

**NO BOOT DEVICE AVAILABLE (NO HAY NINGÚN DISPOSITIVO DE INICIO DISPONIBLE):** el ordenador no encuentra la unidad de disco duro. Si la unidad de disco duro es el dispositivo de inicio, asegúrese de que la unidad esté instalada, insertada correctamente y particionada como dispositivo de inicio.

**NO BOOT SECTOR ON HARD DRIVE (NO HAY NINGÚN SECTOR DE INICIO EN LA UNIDAD DE DISCO DURO):** puede que el sistema operativo esté dañado. Póngase en contacto con Dell (consulte el apartado “Cómo ponerse en contacto con Dell” en la página 75).

**NO TIMER TICK INTERRUPT (NO HAY INTERRUPCIÓN DE PULSOS DE TEMPORIZADOR):** puede que un chip de la placa base no funcione correctamente. Ejecute las pruebas del conjunto del sistema de Dell Diagnostics (Diagnósticos Dell) (consulte el apartado “Dell Diagnostics (Diagnósticos Dell)” en la página 47).

**NOT ENOUGH MEMORY OR RESOURCES CLOSE SOME PROGRAMS AND TRY AGAIN (NO HAY SUFICIENTE MEMORIA O RECURSOS. CIERRE ALGUNOS PROGRAMAS Y VUELVA A INTENTARLO):** tiene demasiados programas abiertos. Cierre todas las ventanas y abra el programa que desea utilizar.

**OPERATING SYSTEM NOT FOUND (NO SE HA ENCONTRADO EL SISTEMA OPERATIVO):** vuelva a instalar la unidad de disco duro (consulte el Manual de servicio en [support.dell.com](http://support.dell.com)). Si el problema persiste, póngase en contacto con Dell (consulte el apartado “Dell Diagnostics (Diagnósticos Dell)” en la página 47).

**OPTIONAL ROM BAD CHECKSUM (SUMA DE COMPROBACIÓN ERRÓNEA DE LA ROM OPCIONAL):** la ROM opcional ha fallado. Póngase en contacto con Dell (consulte el apartado “Dell Diagnostics (Diagnósticos Dell)” en la página 47).

**A REQUIRED .DLL FILE WAS NOT FOUND (NO SE HA ENCONTRADO UN ARCHIVO .DLL NECESARIO):** falta un archivo imprescindible en el programa que intenta abrir. Quite y vuelva a instalar el programa.

*En Windows XP:*

- 1 Haga clic en **Inicio**→ **Panel de control**→ **Agregar o quitar programas**→ **Programas y funciones**.
- 2 Seleccione el programa que desea quitar.
- 3 Haga clic en **Desinstalar**.
- 4 Consulte las instrucciones de instalación en la documentación del programa.

*En Windows Vista:*

- 1 Haga clic en el botón de inicio de Windows Vista → **Panel de control**→ **Programas**→ **Programas y características**.
- 2 Seleccione el programa que desea quitar.
- 3 Haga clic en **Desinstalar**.
- 4 Consulte las instrucciones de instalación en la documentación del programa.

**SECTOR NOT FOUND (NO SE HA ENCONTRADO EL SECTOR):** el sistema operativo no puede encontrar un sector de la unidad de disco duro. Probablemente la unidad de disco duro tenga una tabla de asignación de archivos (FAT) o un sector dañado. Ejecute la utilidad de comprobación de errores de Windows para comprobar la estructura de archivos de la unidad de disco duro. Consulte la Ayuda y soporte técnico de Windows para obtener instrucciones (haga clic en **Inicio**→ **Ayuda y soporte técnico**). Si hay un gran número de sectores defectuosos, haga una copia de seguridad de los datos (si es posible) y después vuelva a formatear la unidad de disco duro.

**SEEK ERROR (ERROR DE BÚSQUEDA):** el sistema operativo no encuentra una pista específica de la unidad de disco duro.

**SHUTDOWN FAILURE (ERROR DE APAGADO):** puede que un chip de la placa base no funcione correctamente. Ejecute las pruebas del conjunto del sistema de Dell Diagnostics (Diagnósticos Dell (consulte el apartado “Dell Diagnostics (Diagnósticos Dell)” en la página 47).

**TIME-OF-DAY CLOCK LOST POWER (CORTE DE SUMINISTRO ELÉCTRICO DEL RELOJ DE HORA):** los valores de configuración del sistema son incorrectos. Conecte el ordenador a una toma eléctrica para cargar la batería. Si el problema continúa, trate de restaurar los datos entrando en el programa de configuración del sistema y saliendo inmediatamente (consulte el Manual de servicio en [support.dell.com](http://support.dell.com)). Si vuelve a aparecer el mensaje, póngase en contacto con Dell (consulte el apartado “Cómo ponerse en contacto con Dell” en la página 75).

**TIME-OF-DAY CLOCK STOPPED (EL RELOJ DE HORA SE HA DETENIDO):** puede que la batería de reserva que admite los valores de configuración del sistema necesite cargarse. Conecte el ordenador a una toma eléctrica para cargar la batería. Si el problema persiste, póngase en contacto con Dell (consulte el apartado “Cómo ponerse en contacto con Dell” en la página 75).

**TIME-OF-DAY NOT SET-PLEASE RUN THE SYSTEM SETUP PROGRAM (NO SE HA ESTABLECIDO LA HORA; EJECUTE EL PROGRAMA DE CONFIGURACIÓN DEL SISTEMA):** la fecha o la hora almacenadas en el programa de configuración del sistema no coinciden con las del reloj del sistema. Corrija los valores de las opciones **Date** (Fecha) y **Time** (Hora). Consulte el Manual de servicio en [support.dell.com](http://support.dell.com) para obtener más información.

**TIMER CHIP COUNTER 2 FAILED (ERROR EN EL CONTADOR 2 DEL CHIP DEL TEMPORIZADOR):** puede que un chip de la placa base no funcione correctamente. Ejecute las pruebas del conjunto del sistema de Dell Diagnostics (Diagnósticos Dell) (consulte el apartado “Dell Diagnostics (Diagnósticos Dell)” en la página 47).

**UNEXPECTED INTERRUPT IN PROTECTED MODE (INTERRUPCIÓN INESPERADA EN MODO PROTEGIDO):** Puede que la controladora del teclado no funcione correctamente o que un módulo de memoria esté suelto. Ejecute las pruebas de la memoria del sistema y la prueba de la controladora del teclado de Dell Diagnostics (Diagnósticos Dell) (consulte el apartado “Dell Diagnostics (Diagnósticos Dell)” en la página 47).

**X:\ IS NOT ACCESSIBLE. THE DEVICE IS NOT READY (NO SE PUEDE ACCEDER A [LETRA DE UNIDAD]. EL DISPOSITIVO NO ESTÁ PREPARADO):** inserte un disco en la unidad e inténtelo de nuevo.

**WARNING: BATTERY IS CRITICALLY LOW (ADVERTENCIA: EL NIVEL DE CARGA DE LA BATERÍA ES MUY BAJO):** la batería está prácticamente descargada. Sustituya la batería o conecte el ordenador a una toma eléctrica; de lo contrario, active el modo de hibernación o apague el ordenador.

## Dell Diagnostics (Diagnósticos Dell)

 **PRECAUCIÓN:** antes de iniciar cualquiera de los procedimientos descritos en esta sección, siga las instrucciones de seguridad suministradas con el ordenador.

### Cuándo debe utilizar Diagnósticos Dell

Si tiene un problema con el ordenador, realice las comprobaciones descritas en Bloqueos y problemas de software (consulte el apartado “Bloqueos y problemas con el software” en la página 51) y ejecute Dell Diagnostics antes de solicitar asistencia técnica a Dell.

Se recomienda imprimir estos procedimientos antes de empezar.

 **AVISO:** Dell Diagnostics (Diagnósticos Dell) sólo funciona en ordenadores Dell.

 **NOTA:** el soporte multimedia *Drivers and Utilities* (Controladores y utilidades) es opcional y es posible que no se entregue con el ordenador.

Consulte el *Manual de servicio* en [support.dell.com](http://support.dell.com) para revisar la información de configuración del ordenador y asegúrese de que el dispositivo que desea probar aparece en el programa de configuración del sistema y está activo.

Inicie Dell Diagnostics (Diagnósticos Dell) desde la unidad de disco duro o desde el soporte multimedia *Drivers and Utilities* (Controladores y utilidades).

### Inicio de Diagnósticos Dell desde la unidad de disco duro

 **NOTA:** si el ordenador no puede mostrar una imagen de la pantalla, consulte el apartado “Cómo ponerse en contacto con Dell” en la página 75.

- 1 Asegúrese de que el ordenador esté conectado a una toma eléctrica que funciona correctamente.
- 2 Encienda (o reinicie) el ordenador.
- 3 Cuando aparezca el logotipo de DELL™, pulse <F12> inmediatamente. Seleccione **Diagnostics** (Diagnósticos) en el menú de inicio y pulse <Intro>.

 **NOTA:** si espera demasiado y aparece el logotipo del sistema operativo, siga esperando hasta que vea el escritorio de Microsoft® Windows®, apague el ordenador y vuelva a intentarlo.



**NOTA:** si se muestra un mensaje que indica que no se ha encontrado ninguna partición de utilidades de diagnóstico, ejecute Dell Diagnostics desde el soporte multimedia *Drivers and Utilities* (Controladores y utilidades).

- 4 Pulse una tecla cualquiera para iniciar Dell Diagnostics (Diagnósticos Dell) desde la partición de utilidades de diagnósticos de la unidad de disco duro y, a continuación, siga las instrucciones de la pantalla.

### **Inicio de Diagnósticos Dell desde el soporte multimedia Controladores y utilidades**

- 1 Inserte el soporte multimedia *Drivers and Utilities* (Controladores y utilidades).

- 2 Apague y reinicie el ordenador.

Cuando aparezca el logotipo de DELL, pulse <F12> inmediatamente.



**NOTA:** si espera demasiado y aparece el logotipo del sistema operativo, siga esperando hasta que vea el escritorio de Microsoft® Windows®, apague el ordenador y vuelva a intentarlo.



**NOTA:** los pasos siguientes modifican la secuencia de inicio una única vez. En el siguiente inicio, el ordenador se iniciará con los dispositivos especificados en el programa de configuración del sistema.

- 3 Cuando aparezca la lista de dispositivos de inicio, resalte **CD/DVD/CD-RW** y pulse <Intro>.
- 4 Seleccione la opción **Boot from CD-ROM** (Iniciar desde el CD-ROM) en el menú que aparece y pulse <Intro>.
- 5 Introduzca 1 para iniciar el menú del CD y pulse <Intro> para continuar.
- 6 Seleccione **Run the 32 Bit Dell Diagnostics** (Ejecutar Diagnósticos Dell de 32 bits) en la lista numerada. Si aparecen varias versiones, seleccione la versión apropiada para su ordenador.
- 7 Cuando aparezca la pantalla **Main Menu** (Menú principal) de Dell Diagnostics (Diagnósticos Dell), seleccione la prueba que desee ejecutar y siga las instrucciones de la pantalla.



# Solución de problemas

Al solucionar problemas del ordenador, tenga en cuenta estas sugerencias:

- Si ha añadido o ha extraído una pieza antes de que empezara el problema, revise los procedimientos de instalación y asegúrese de que dicha pieza está instalada correctamente (consulte el *Manual de servicio* en [support.dell.com](http://support.dell.com)).
- Si un dispositivo no funciona, asegúrese de que está conectado adecuadamente.
- Si aparece un mensaje de error en la pantalla, anote el mensaje exacto. Este mensaje puede ayudar al personal de asistencia a diagnosticar y corregir el problema.
- Si un programa muestra un mensaje de error, consulte la documentación de dicho programa.



**NOTA:** los procedimientos descritos en este documento corresponden a la vista predeterminada de Windows, de modo que es posible que no sean de aplicación si configura el ordenador Dell con la vista clásica de Windows.

## Problemas de alimentación



**PRECAUCIÓN:** antes de iniciar cualquiera de los procedimientos descritos en esta sección, siga la información de seguridad suministrada con el ordenador.

**EL INDICADOR LUMINOSO DE ALIMENTACIÓN ESTÁ APAGADO:** el ordenador está apagado o no recibe alimentación.

- Vuelva a conectar el cable de alimentación al conector de alimentación de la parte posterior del ordenador y a la toma eléctrica.
- No utilice regletas de enchufes, alargadores de alimentación ni otros dispositivos de protección de la alimentación para comprobar que el ordenador se enciende correctamente.
- Si se utilizan regletas de enchufes, compruebe que estén conectadas a una toma eléctrica y que estén encendidas.
- Asegúrese de que la toma eléctrica funciona; para ello, enchufe otro aparato, como por ejemplo una lámpara.
- Asegúrese de que el cable de alimentación principal y el cable del panel frontal están conectados correctamente a la placa base (consulte el *Manual de servicio* en [support.dell.com](http://support.dell.com)).

**EL INDICADOR LUMINOSO DE ALIMENTACIÓN EMITE UNA LUZ AZUL Y EL ORDENADOR NO RESPONDE:**

- Asegúrese de que la pantalla esté conectada y encendida.
- Si la pantalla está conectada y encendida, consulte el apartado “Códigos de sonido” en la página 38.

**EL INDICADOR LUMINOSO DE ALIMENTACIÓN EMITE UNA LUZ AZUL PARPADEANTE:**

el ordenador se encuentra en modo de espera. Pulse una tecla del teclado, mueva el ratón o presione el botón de encendido para reanudar el funcionamiento normal.

**EL INDICADOR LUMINOSO DE ALIMENTACIÓN EMITE UNA LUZ ÁMBAR**

**PARPADEANTE:** el ordenador recibe alimentación eléctrica, es posible que un dispositivo funcione mal o no esté instalado correctamente.

- Extraiga y vuelva a instalar todos los módulos de memoria (consulte el *Manual de servicio* en [support.dell.com](http://support.dell.com)).
- Extraiga y vuelva a instalar todas las tarjetas de expansión, incluidas las tarjetas gráficas (consulte el *Manual de servicio* en [support.dell.com](http://support.dell.com)).

**EL INDICADOR LUMINOSO DE ALIMENTACIÓN EMITE UNA LUZ ÁMBAR FIJA:** hay un problema de alimentación; es posible que un dispositivo no funcione correctamente o esté mal instalado.

- Asegúrese de que el cable de alimentación del procesador esté conectado correctamente al conector de alimentación de la placa base (consulte el *Manual de servicio* en [support.dell.com](http://support.dell.com)).
- Asegúrese de que el cable de alimentación principal y el cable del panel frontal están conectados correctamente al conector de la placa base (consulte el *Manual de servicio* en [support.dell.com](http://support.dell.com)).

**ELIMINE LAS INTERFERENCIAS:** algunas de las causas posibles de las interferencias son:

- Alargadores de alimentación, de teclado y de ratón.
- Demasiados dispositivos conectados a la misma regleta de enchufes.
- Varias regletas de enchufes conectadas a la misma toma eléctrica.

## Problemas con la memoria



**PRECAUCIÓN:** antes de iniciar cualquiera de los procedimientos descritos en esta sección, siga la información de seguridad suministrada con el ordenador.

#### **APARECE UN MENSAJE DE MEMORIA INSUFICIENTE:**

- Guarde y cierre todos los archivos que estén abiertos y salga de los programas activos que no esté utilizando para ver si se soluciona el problema.
- Consulte la documentación del software para conocer los requisitos de memoria mínimos. Si es necesario, instale memoria adicional (consulte el *Manual de servicio* en [support.dell.com](http://support.dell.com)).
- Vuelva a insertar los módulos de memoria (consulte el *Manual de servicio* en [support.dell.com](http://support.dell.com)) para asegurarse de que el ordenador se comunica correctamente con la memoria.
- Ejecute Dell Diagnostics (Diagnósticos Dell) (consulte el apartado “Dell Diagnostics (Diagnósticos Dell)” en la página 47).

#### **SE PRODUCEN OTROS PROBLEMAS CON LA MEMORIA:**

- Vuelva a insertar los módulos de memoria (consulte el *Manual de servicio* en [support.dell.com](http://support.dell.com)) para asegurarse de que el ordenador se comunica correctamente con la memoria.
- Asegúrese de que sigue las pautas de instalación de memoria (consulte el *Manual de servicio* en [support.dell.com](http://support.dell.com)).
- Asegúrese de que la memoria que utiliza es compatible con el ordenador. Para obtener más información sobre el tipo de memoria compatible con el ordenador, consulte “Memoria” en la página 26.
- Ejecute Dell Diagnostics (Diagnósticos Dell) (consulte el apartado “Dell Diagnostics (Diagnósticos Dell)” en la página 47).

### **Bloqueos y problemas con el software**



**PRECAUCIÓN:** antes de iniciar cualquiera de los procedimientos descritos en esta sección, siga la información de seguridad suministrada con el ordenador.

#### **El ordenador no se inicia**

**ASEGÚRESE DE QUE EL CABLE DE ALIMENTACIÓN ESTÁ FIRMEMENTE CONECTADO AL ORDENADOR Y A LA TOMA ELÉCTRICA.**

#### **El ordenador no responde**



**AVISO:** si no puede completar el proceso de cierre del sistema operativo, es posible que pierda datos.

**APAGUE EL ORDENADOR:** si no puede conseguir que responda pulsando una tecla o moviendo el ratón, pulse el botón de encendido durante unos 8 o 10 segundos como mínimo (hasta que se apague el ordenador). A continuación, reinicie el ordenador.

## Un programa no responde

### **CIERRE EL PROGRAMA:**

- 1 Pulse <Ctrl><Mayús><Esc> simultáneamente para acceder al Administrador de tareas.
- 2 Haga clic en la ficha **Aplicaciones**.
- 3 Haga clic para seleccionar el programa que no responde.
- 4 Haga clic en **Finalizar tarea**.

## Un programa se bloquea repetidamente



**NOTA:** la mayoría de los programas de software incluyen instrucciones de instalación en su documentación o en un disquete, CD o DVD.

**CONSULTE LA DOCUMENTACIÓN DEL SOFTWARE:** si es necesario, desinstale y vuelva a instalar el programa.

## Un programa está diseñado para un sistema operativo Microsoft® Windows® anterior

### **EJECUTE EL ASISTENTE PARA COMPATIBILIDAD DE PROGRAMAS:**

*En Windows XP:*

Este asistente configura un programa para que se ejecute en un entorno similar a un sistema operativo que no sea XP.

- 1 Haga clic en **Inicio**→ **Todos los programas**→ **Accesorios**→ **Asistente para compatibilidad de programas**→ **Siguiente**.
- 2 Siga las instrucciones que aparecen en pantalla.

*En Windows Vista:*

Este asistente configura un programa para que se ejecute en un entorno similar a un sistema operativo que no sea Windows Vista.

- 1 Haga clic en el botón de inicio → **Control Panel** (Panel de control)→ **Programs** (Programas)→ **Use an older program with this version of Windows** (Usar un programa antiguo con esta versión de Windows).
- 2 En la pantalla de bienvenida, haga clic en **Next** (Siguiente).
- 3 Siga las instrucciones que aparecen en pantalla.

## **Aparece una pantalla azul**

**APAGUE EL ORDENADOR:** si no puede conseguir que responda pulsando una tecla o moviendo el ratón, pulse el botón de encendido durante unos 8 o 10 segundos como mínimo (hasta que se apague el ordenador). A continuación, reinicie el ordenador.

## **Otros problemas de software**

**CONSULTE LA DOCUMENTACIÓN DEL SOFTWARE O PÓNGASE EN CONTACTO CON EL FABRICANTE PARA OBTENER INFORMACIÓN SOBRE LA SOLUCIÓN DE PROBLEMAS:**

- Asegúrese de que el programa es compatible con el sistema operativo instalado en el ordenador.
- Asegúrese de que el ordenador cumple los requisitos mínimos de hardware necesarios para ejecutar el software. Consulte la documentación del software para obtener más información.
- Compruebe si el programa se ha instalado y configurado correctamente.
- Verifique que los controladores de dispositivo no entran en conflicto con el programa.
- Si es necesario, desinstale y vuelva a instalar el programa.

**REALIZAR INMEDIATAMENTE UNA COPIA DE SEGURIDAD DE LOS ARCHIVOS:**

- Utilice un programa de detección de virus para comprobar la unidad de disco duro, los disquetes, CD y DVD.
- Guarde y cierre cualquier archivo o programa que esté abierto y apague el ordenador en el menú Inicio.

## **Servicio Dell™ Technical Update**

El servicio Dell Technical Update le avisa de forma proactiva por correo electrónico de las actualizaciones de software y hardware disponibles para su ordenador. El servicio es gratuito y se puede personalizar su contenido y formato, y la frecuencia de recepción de notificaciones.

Para suscribirse al servicio Dell Technical Update, vaya a [support.dell.com/technicalupdate](http://support.dell.com/technicalupdate).

## **Utilidad Dell Support**

La Utilidad Dell Support está instalada en el ordenador y se puede acceder a ella desde el icono de Dell Support,  en la barra de tareas o desde el botón **Inicio**. Utilice esta utilidad de asistencia para obtener información de autoasistencia, actualizaciones de software y exploraciones del estado del entorno informático.

## Acceso a la utilidad Dell Support

Acceda a la utilidad Dell Support desde el icono  de la barra de tareas o desde el menú **Inicio**.

Si el icono de Dell Support no aparece en la barra de tareas:

- 1 Haga clic en **Start (Inicio)**→ **All Programs (Programas)**→ **Dell Support**→ **Dell Support Settings (Configuración de Dell Support)**.
- 2 Asegúrese de que la opción **Show icon on the taskbar (Mostrar el icono en la barra de tareas)** está marcada.



**NOTA:** si la utilidad Dell Support no está disponible desde el menú **Start (Inicio)**, vaya a [support.dell.com](http://support.dell.com) y descárguese el software.

La utilidad Dell Support está personalizada para su entorno informático.

El icono  de la barra de tareas funciona de forma diferente cuando se hace clic, se hace doble clic o se hace clic con el botón derecho del ratón en el icono.

## Hacer clic en el icono de Dell Support

Haga clic con el botón izquierdo o con el botón derecho del ratón en el icono  para realizar las siguientes tareas:

- Comprobar el entorno informático.
- Visualizar la configuración de la utilidad Dell Support.
- Acceder al archivo de ayuda de la utilidad Dell Support.
- Visualizar las preguntas más frecuentes.
- Aprender más acerca de la utilidad Dell Support.
- Apague la utilidad Dell Support.

## Hacer doble clic en el icono de Dell Support

Haga doble clic en el icono  para comprobar manualmente el entorno informático, visualizar las preguntas más frecuentes, acceder al archivo de ayuda de la utilidad de soporte técnico de Dell y visualizar su configuración.

Para obtener más información acerca de la utilidad Dell Support, haga clic en el signo de interrogación (?) situado en la parte superior de la pantalla de **Dell™ Support**.

# Reinstalación de software

## Controladores

### Identificación de controladores

Si experimenta problemas con algún dispositivo, determine si el origen del problema es el controlador y, en caso necesario, actualícelo.

*En Windows XP:*

- 1 Haga clic en **Start** (Inicio)→ **Control Panel** (Panel de control).
- 2 En **Pick a Category** (Elija una categoría), haga clic en **Performance and Maintenance** (Rendimiento y mantenimiento) y seleccione **System** (Sistema).
- 3 En la ventana **System Properties** (Propiedades del sistema), haga clic en la ficha **Hardware** y seleccione **Device Manager** (Administrador de dispositivos).

*Windows Vista:*

- 1 Haga clic en el botón de inicio de Windows Vista™  y, a continuación, haga clic con el botón derecho del ratón en **Computer** (Ordenador).
- 2 Haga clic en **Properties** (Propiedades)→ **Device Manager** (Administrador de dispositivos).



**NOTA:** puede que aparezca la ventana **User Account Control** (Control de cuentas de usuario). Si es un administrador del ordenador, haga clic en **Continue** (Continuar); en caso contrario, póngase en contacto con el administrador para continuar.

Desplácese por la lista para ver si algún dispositivo presenta un signo de admiración (un círculo amarillo con el signo [!]) en su icono.

Si hay un signo de admiración junto al nombre del dispositivo, puede que tenga que volver a instalar el controlador o instalar uno nuevo (consulte el apartado “Reinstalación de controladores y utilidades” en la página 56).

## Reinstalación de controladores y utilidades



-  **AVISO:** en la página web de asistencia de Dell ([support.dell.com](http://support.dell.com)) y en el soporte multimedia *Drivers and Utilities* (Controladores y utilidades) se indican los controladores aprobados para los ordenadores Dell™. Si instala controladores obtenidos de otras fuentes, puede que el ordenador no funcione correctamente.

### Cómo volver a una versión anterior del controlador de dispositivo

*En Windows XP:*

- 1 Haga clic en **Start** (Inicio) → **My Computer** (Mi PC) → **Properties** (Propiedades) → **Hardware** → **Device Manager** (Administrador de dispositivos).
- 2 Haga clic con el botón derecho del ratón en el dispositivo para el que se ha instalado el controlador nuevo y luego haga clic en **Properties** (Propiedades).
- 3 Haga clic en la ficha **Drivers** (Controladores) → **Roll Back Driver** (Revertir al controlador anterior).

*Windows Vista:*

- 1 Haga clic en el botón de inicio de Windows Vista , a continuación, haga clic con el botón derecho del ratón en **Computer** (Ordenador).
- 2 Haga clic en **Properties** (Propiedades) → **Device Manager** (Administrador de dispositivos).  
 **NOTA:** puede que aparezca la ventana **User Account Control** (Control de cuentas de usuario). Si es un administrador del ordenador, haga clic en **Continue** (Continuar); en caso contrario, póngase en contacto con el administrador para acceder al administrador de dispositivos.
- 3 Haga clic con el botón derecho del ratón en el dispositivo para el que se ha instalado el controlador nuevo y luego haga clic en **Properties** (Propiedades).
- 4 Haga clic en la ficha **Drivers** (Controladores) → **Roll Back Driver** (Revertir al controlador anterior).

Si con esto no se resuelve el problema, utilice la función System Restore (Restaurar sistema) (consulte el apartado “Restauración del sistema operativo” en la página 58) para que el sistema operativo vuelva al estado anterior a la instalación del controlador nuevo.



## Uso del soporte multimedia Drivers and Utilities

Si las funciones Device Driver Rollback (Revertir al controlador anterior) o System Restore (Restaurar sistema) (consulte el apartado “Restauración del sistema operativo” en la página 58) no resuelven el problema, vuelva a instalar el controlador desde el soporte multimedia *Drivers and Utilities*.

- 1 Con el escritorio de Windows mostrado en pantalla, inserte el soporte multimedia *Drivers and Utilities*.

Si es la primera vez que utiliza el soporte multimedia *Drivers and Utilities*, vaya al paso 2. En caso contrario, vaya al paso 5.

- 2 Cuando se inicie el programa de instalación del soporte multimedia *Drivers and Utilities*, siga las indicaciones que aparecen en la pantalla.

 **NOTA:** por lo general, el programa *Drivers and Utilities* (Controladores y utilidades) se inicia automáticamente. En caso contrario, inicie el Explorador de Windows, haga clic en el directorio de la unidad correspondiente para mostrar su contenido y, a continuación, haga doble clic en el archivo **autorcd.exe**.

- 3 Cuando aparezca la ventana **InstallShield Wizard Complete** (Asistente InstallShield completado), extraiga el soporte multimedia *Drivers and Utilities* (Controladores y utilidades) y haga clic en **Finish** (Finalizar) para reiniciar el ordenador.
- 4 Cuando se muestre el escritorio de Windows, vuelva a insertar el soporte multimedia *Drivers and Utilities* (Controladores y utilidades).
- 5 En la pantalla de bienvenida al propietario del sistema Dell, haga clic en **Next** (Siguiete).

 **NOTA:** el programa *Drivers and Utilities* (Controladores y utilidades) muestra únicamente los controladores correspondientes al hardware que venía instalado en el ordenador. Si ha instalado hardware adicional, es posible que no se muestren los controladores del hardware nuevo. En ese caso, salga del programa *Drivers and Utilities* (Controladores y utilidades). Para obtener información sobre controladores, consulte la documentación incluida con el dispositivo.

Aparece un mensaje que informa de que el soporte multimedia de recursos está detectando el hardware del ordenador.

Los controladores que utiliza el ordenador se muestran automáticamente en la ventana **My Drivers—The ResourceCD has identified these components in your system** (Mis controladores: ResourceCD ha identificado estos componentes en el sistema).

- 6 Haga clic en el controlador que desee reinstalar y siga las instrucciones que aparecen en la pantalla.

Si un controlador específico no aparece, el sistema operativo no necesita dicho controlador.

### Reinstalación manual de controladores

Después de extraer los archivos de controlador en la unidad de disco duro como se ha descrito en la sección anterior:

- 1 Haga clic en el botón de inicio de Windows Vista  y, a continuación, haga clic con el botón derecho del ratón en **Computer** (Ordenador).
- 2 Haga clic en **Properties** (Propiedades) → **Device Manager** (Administrador de dispositivos).



**NOTA:** puede que aparezca la ventana **User Account Control** (Control de cuentas de usuario). Si es un administrador del ordenador, haga clic en **Continue** (Continuar); en caso contrario, póngase en contacto con el administrador para acceder al administrador de dispositivos.

- 3 Haga doble clic en el tipo de dispositivo cuyo controlador desea instalar; por ejemplo: **Audio** o **Video** (Vídeo).
- 4 Haga doble clic en el nombre del dispositivo cuyo controlador desea instalar.
- 5 Haga clic en la ficha **Driver** (Controlador) → **Update Driver** (Actualizar controlador) → **Browse my computer for driver software** (Buscar software de controlador en el ordenador).
- 6 Haga clic en **Browse** (Examinar) y busque la ubicación en la que ha copiado previamente los archivos de controlador.
- 7 Cuando aparezca el nombre del controlador adecuado, haga clic en el nombre → **OK** (Aceptar) → **Next** (Siguiente).
- 8 Haga clic en **Finish** (Finalizar) y reinicie el ordenador.

## Restauración del sistema operativo

Dispone de los métodos siguientes para restaurar el sistema operativo:

- La función System Restore (Restaurar sistema) de Microsoft Windows, que devuelve el ordenador a un estado operativo anterior sin que se vean afectados los archivos de datos. Utilice esta función como primera opción para restaurar el sistema operativo y conservar los archivos de datos.
- Dell PC Restore de Symantec (disponible para Windows XP) y Dell Factory Image Restore (disponible para Windows Vista) devuelven el disco duro al estado operativo en el que se encontraba cuando adquirió el ordenador. En ambos casos, se eliminan de forma permanente todos los datos de la unidad de disco duro, así como todos los programas instalados después de recibir el ordenador. Utilice Dell PC Restore o Dell Factory Image Restore solamente si la función Restaurar sistema no ha resuelto el problema de su sistema operativo.
- Si con el ordenador se le ha entregado el disco *Operating System* (Sistema operativo), puede utilizarlo para restaurar el sistema operativo. Sin embargo, tenga en cuenta que el disco *Operating System* elimina también todos los datos de la unidad de disco duro. *Sólo* debe utilizar este disco si no ha podido solucionar el problema del sistema operativo con la función System Restore (Restaurar sistema).

## Uso de la función Restaurar sistema de Microsoft Windows

Los sistemas operativos Windows incorporan la opción System Restore (Restaurar sistema), que permite volver a un estado operativo anterior del ordenador (sin que ello afecte a los archivos de datos) si, al realizar cambios en el hardware, en el software o en otros valores del sistema, el ordenador se encuentra en un estado operativo no deseado. Cualquier cambio que realice en el ordenador la función Restaurar sistema es completamente reversible.



**AVISO:** realice copias de seguridad de sus archivos de datos regularmente. Restaurar sistema no supervisa ni recupera los archivos de datos.



**NOTA:** los procedimientos descritos en este documento corresponden a la vista predeterminada de Windows, de modo que puede ser que no funcionen si configura su ordenador Dell™ con la vista clásica de Windows.





**NOTA:** configure el ordenador Dell™ con la vista clásica de Windows.

## Inicio de la función System Restore

En Windows XP:

-  **AVISO:** antes de restaurar el ordenador a un estado operativo anterior, guarde y cierre todos los archivos abiertos y salga de todos los programas. No modifique, abra ni elimine ningún archivo ni programa hasta que la restauración del sistema haya finalizado.
- 1 Haga clic en **Start** (Inicio) → **All Programs** (Todos los programas) → **Accessories** (Accesorios) → **System Tools** (Herramientas del sistema) → **System Restore** (Restaurar sistema).
- 2 Haga clic en **Restore my computer to an earlier time** (Restaurar mi ordenador a un estado anterior) o en **Create a restore point** (Crear punto de restauración).
- 3 Haga clic en **Next** (Siguiete) y siga las demás indicaciones que aparecen en la pantalla.

En Windows Vista:

- 1 Haga clic en el botón de inicio .
- 2 En la casilla **Start Search** (Iniciar búsqueda), escriba **System Restore** (Restaurar sistema) y pulse <Intro>.  
 **NOTA:** puede que aparezca la ventana **User Account Control** (Control de cuentas de usuario). Si es usted un administrador del ordenador, haga clic en **Continuar**; en caso contrario, póngase en contacto con su administrador para continuar con la acción que desee.
- 3 Haga clic en **Next** (Siguiete) y siga las demás indicaciones que aparecen en la pantalla.

En caso de que no se resuelva el problema con la función System Restore (Restaurar sistema), puede deshacer la última restauración del sistema.

## Cómo deshacer la última restauración del sistema

-  **AVISO:** antes de deshacer la última restauración del sistema, guarde y cierre todos los archivos abiertos y salga de todos los programas. No modifique, abra ni elimine ningún archivo ni programa hasta que la restauración del sistema haya finalizado.

En Windows XP:

- 1 Haga clic en **Start** (Inicio)→ **All Programs** (Todos los programas)→ **Accessories** (Accesorios)→ **System Tools** (Herramientas del sistema)→ **System Restore** (Restaurar sistema).
- 2 Seleccione **Undo my last restoration** (Deshacer la última restauración) y haga clic en **Next** (Siguiente).

*En Windows Vista:*

- 1 Haga clic en el botón de inicio .
- 2 En la casilla **Start Search** (Iniciar búsqueda), escriba **System Restore** y pulse <Intro>.
- 3 Seleccione **Undo my last restoration** (Deshacer la última restauración) y haga clic en **Next** (Siguiente).

### **Activación de la función System Restore**



**NOTA:** Windows Vista no desactiva la función System Restore (Restaurar sistema) aunque haya poco espacio en disco. Por consiguiente, los pasos indicados a continuación corresponden únicamente a Windows XP.

Si reinstala Windows XP con menos de 200 MB de espacio libre disponible en el disco duro, se desactivará automáticamente la función System Restore (Restaurar sistema).

Para ver si la función System Restore (Restaurar sistema) está activada:

- 1 Haga clic en **Start** (Inicio)→ **Control Panel** (Panel de control)→ **Performance and Maintenance** (Rendimiento y mantenimiento)→ **System** (Sistema).
- 2 Haga clic en la ficha **System Restore** (Restaurar sistema) y compruebe que la opción **Turn off System Restore** (Desactivar Restaurar sistema) no esté seleccionada.

### **Uso de Dell™ PC Restore y Dell Factory Image Restore**



**AVISO:** al utilizar las funciones Dell PC Restore y Dell Factory Image Restore, se borrarán permanentemente todos los datos del disco duro y se eliminarán los programas o controladores instalados después de haber recibido el ordenador. Si es posible, realice una copia de seguridad de los datos antes de utilizar estas opciones. Utilice Dell PC Restore o Dell Factory Image Restore solamente si la función Restaurar sistema no ha resuelto el problema de su sistema operativo.



**NOTA:** es posible que Dell PC Restore de Symantec y Dell Factory Image Restore no estén disponibles en algunos países o para ciertos ordenadores.

Utilice Dell PC Restore (Windows XP) o Dell Factory Image Restore (Windows Vista) como última medida para restaurar su sistema operativo. Estas opciones devuelven la unidad de disco duro al estado operativo en que se encontraba en el momento de adquirir el ordenador. Todos los programas o archivos que haya añadido desde que recibió el ordenador, incluidos los archivos de datos, se eliminarán de forma permanente de la unidad de disco duro. Los archivos de datos pueden ser documentos, hojas de cálculo, mensajes de correo electrónico, fotografías digitales, archivos de música, etc. Si es posible, realice una copia de seguridad de todos los datos antes de utilizar PC Restore o Factory Image Restores.

### Windows XP: Dell PC Restore

Con PC Restore (Restaurar PC):

- 1 Encienda el ordenador.

Durante el proceso de inicio, en la parte superior de la pantalla aparecerá una barra azul con el texto **www.dell.com**.

- 2 Inmediatamente después de que aparezca la barra azul, pulse <Ctrl><F11>.

Si no pulsa <Ctrl><F11> a tiempo, deje que el ordenador termine de iniciarse y, a continuación, reinícielo.



**AVISO:** si no desea continuar con la función PC Restore (Restaurar PC), haga clic en **Reiniciar**.

- 3 Haga clic en **Restaurar y Confirmar**.

El proceso de restauración tarda entre seis y diez minutos en completarse.

- 4 Cuando se le solicite, haga clic en **Finalizar** para reiniciar el ordenador.



**NOTA:** no apague el ordenador manualmente. Haga clic en **Finalizar** y espere hasta que el ordenador se reinicie completamente.

- 5 Cuando se le solicite, haga clic en **Sí**.

El ordenador se reinicia. Dado que se ha restaurado el ordenador a su estado operativo original, las pantallas que aparecen, como por ejemplo la del contrato de licencia del usuario final, son las mismas que las que aparecieron la primera vez que se encendió el ordenador.

- 6 Haga clic en **Next** (Siguiente).

Aparece la pantalla **Restaurar sistema** y el ordenador se reinicia.

- 7 Cuando el ordenador se reinicie, haga clic en **Aceptar**.

Eliminación de PC Restore (Restaurar PC):

-  **AVISO:** al eliminar Dell PC Restore de la unidad de disco duro, se borrará la utilidad PC Restore (Restaurar PC) permanentemente del ordenador. Después de eliminar esta utilidad, no podrá utilizarla para restaurar el sistema operativo del ordenador.

La función Dell PC Restore le permite restaurar su unidad de disco duro al estado operativo que estaba cuando compró el ordenador. Se recomienda *no* eliminar PC Restore (Restaurar PC) del ordenador, ni siquiera para obtener espacio adicional en la unidad de disco duro. Si elimina la función PC Restore (Restaurar PC) de la unidad de disco duro, nunca podrá volver a recuperarla ni tampoco utilizarla para devolver el sistema operativo del ordenador a su estado original.

- 1 Inicie una sesión en el ordenador como administrador local.
- 2 Desde Microsoft Windows Explorer, vaya a `c:\dell\utilities\DSR`.
- 3 Haga doble clic en el archivo **DSRIRRemv2.exe**.

 **NOTA:** si no ha iniciado la sesión como administrador local, aparecerá un mensaje donde se le indicará que debe iniciar la sesión como administrador. Haga clic en **Salir** e inicie la sesión como administrador local.

 **NOTA:** si la unidad de disco duro del ordenador no contiene una partición para PC Restore, aparece un mensaje donde se indica que no se ha encontrado la partición. Haga clic en **Quit (Salir)**, ya que no hay ninguna partición para eliminar.

- 4 Haga clic en **Aceptar** para eliminar la partición de PC Restore (Restaurar PC) de la unidad.
- 5 Haga clic en **Sí** en el mensaje de confirmación que aparezca.  
Se ha borrado la partición de PC Restore (Restaurar PC) y el nuevo espacio de disco disponible se incluye en la asignación de espacio libre de la unidad de disco duro.
- 6 Haga clic con el botón derecho del ratón en **Disco local (C)** en el Explorador de Windows, haga clic en **Propiedades** y observe el valor de **Espacio libre**. Si ha aumentado, el espacio de disco adicional está disponible.

- 7 Haga clic en **Finish** (Finalizar) para cerrar la ventana **PC Restore Removal** (Eliminación de Restaurar PC) y reinicie el ordenador.

### **Windows Vista: Dell Factory Image Restore**

- 1 Encienda el ordenador. Cuando aparezca el logotipo de Dell, pulse <F8> varias veces para acceder a la ventana **Opciones de arranque avanzadas** de Vista.
- 2 Seleccione **Repair Your Computer** (Reparar el ordenador).  
Aparece la ventana System Recovery Options (Opciones de recuperación del sistema).
- 3 Seleccione una distribución del teclado y haga clic en **Next** (Siguiente).
- 4 Para poder acceder a las opciones de recuperación, inicie sesión como usuario local. Para acceder al indicador de comandos, escriba **administrator** en el campo de nombre de usuario y haga clic en **Aceptar**.
- 5 Haga clic en **Dell Factory Image Restore**.



**NOTA:** según la configuración de su ordenador, puede que deba seleccionar **Dell Factory Tools** y, a continuación, **Dell Factory Image Restore**.

Aparece la pantalla de bienvenida a Dell Factory Image Restore.

- 6 Haga clic en **Next** (Siguiente).  
Aparece la ventana Confirmar eliminación de datos.



**AVISO:** si no desea continuar con Factory Image Restore, haga clic en **Cancel** (Cancelar).

- 7 Haga clic en la casilla de verificación para confirmar que desea continuar reformateando la unidad de disco duro y restaurando el software del sistema a la configuración de fábrica y, a continuación, haga clic en **Next** (Siguiente).

Se inicia el proceso de restauración, que puede durar cinco minutos o más. Una vez que el sistema operativo y las aplicaciones instaladas en fábrica se hayan restaurado a la configuración predeterminada de fábrica, aparecerá un mensaje.

- 8 Haga clic en **Finish** (Finalizar) para reiniciar el ordenador.



## Uso del soporte multimedia Operating System

### Antes de empezar

Si está pensando en reinstalar el sistema operativo Windows para corregir un problema con un controlador instalado recientemente, intente primero solucionar el problema mediante la función Device Driver Rollback (Desinstalación del controlador de dispositivo) de Windows. Consulte el apartado “Cómo volver a una versión anterior del controlador de dispositivo” en la página 56. Si Device Driver Rollback (Desinstalación del controlador de dispositivo) no resuelve el problema, use Restaurar sistema de Microsoft Windows para que el sistema operativo vuelva al estado de funcionamiento en que se encontraba antes de la instalación del nuevo controlador.



**AVISO:** antes de llevar a cabo la instalación, realice una copia de seguridad de todos los archivos de datos de la unidad de disco duro principal. En las configuraciones convencionales de disco duro, la unidad de disco duro principal es la primera unidad que detecta el ordenador.

Para reinstalar Windows, necesita los soportes multimedia *Operating System* y *Drivers and Utilities* (Controladores y utilidades) de Dell™.



**NOTA:** el soporte *Drivers and Utilities* (Controladores y utilidades) de Dell contiene controladores que se instalaron durante el ensamblaje del ordenador. Utilice el soporte multimedia *Drivers and Utilities* (Controladores y utilidades) de Dell para cargar los controladores necesarios. En función de la región desde la que haya pedido su ordenador, o de si ha solicitado los soportes multimedia, puede que los soportes multimedia *Drivers and Utilities* (Controladores y utilidades) y *Operating System* de Dell no se entreguen con el ordenador.

### Reinstalación de Windows

El proceso de reinstalación puede tardar entre una y dos horas. Una vez finalizada la reinstalación del sistema operativo, deberá reinstalar los controladores del dispositivo, el programa antivirus y otro software.

- 1 Guarde y cierre los archivos que tenga abiertos y salga de todos los programas.
- 2 Inserte el disco *Operating System*.
- 3 Si aparece el mensaje `Install windows`, haga clic en **Exit** (Salir).
- 4 Reinicie el ordenador.

Cuando aparezca el logotipo de DELL, pulse <F12> inmediatamente.

 **NOTA:** si espera demasiado y aparece el logotipo del sistema operativo, siga esperando hasta que vea el escritorio de Microsoft® Windows®, apague el ordenador y vuelva a intentarlo.

 **NOTA:** los pasos siguientes modifican la secuencia de inicio una única vez. En el siguiente inicio, el ordenador se iniciará con los dispositivos especificados en el programa de configuración del sistema.

- 5 Cuando aparezca la lista de dispositivos de inicio, resalte **CD/DVD/CD-RW Drive** (Unidad de CD/DVD/CD-RW) y pulse <Intro>.
- 6 Pulse una tecla cualquier para seleccionar la opción **Boot from CD-ROM** (Iniciar desde el CD-ROM) y siga las instrucciones de la pantalla para completar la instalación.

## Localización de información



**NOTA:** algunos de los soportes multimedia o funciones pueden ser opcionales y no incluirse con su ordenador. Algunos de los soportes multimedia o funciones pueden no estar disponibles en determinados países.



**NOTA:** con el ordenador se puede incluir información adicional.

Documento/soporte/etiqueta	Contenido
Etiqueta de servicio/Etiqueta de código de servicio rápido  La etiqueta de servicio/código de servicio rápido se encuentra en el ordenador	<ul style="list-style-type: none"> <li>• Utilice la etiqueta de servicio para identificar el ordenador cuando utilice <a href="http://support.dell.com">support.dell.com</a> o se ponga en contacto con el servicio de asistencia.</li> <li>• Utilice el código de servicio rápido cuando se ponga en contacto con el servicio de asistencia para conseguir una gestión más eficiente de su llamada.</li> </ul>
El soporte multimedia <i>Drivers and Utilities</i> (Controladores y utilidades)  El soporte multimedia <i>Drivers and Utilities</i> (Controladores y utilidades) es un CD o DVD que puede estar incluido con su ordenador.	<ul style="list-style-type: none"> <li>• Un programa de diagnóstico para el ordenador.</li> <li>• Controladores para el ordenador.</li> </ul> <p><b>NOTA:</b> encontrará los controladores y las últimas actualizaciones de la documentación en <a href="http://support.dell.com">support.dell.com</a>.</p> <ul style="list-style-type: none"> <li>• Notebook System Software (NSS).</li> <li>• Archivos léame.</li> </ul> <p><b>NOTA:</b> este soporte multimedia puede incluir archivos léame con actualizaciones de última hora sobre los cambios técnicos del ordenador, o material avanzado de consulta técnica para usuarios con experiencia o técnicos.</p>

<b>Documento/soporte/etiqueta</b>	<b>Contenido</b>
<p><b>Soporte multimedia Operating System</b></p> <p>El soporte multimedia <i>Operating System</i> (Sistema operativo) es un CD o DVD que puede estar incluido con su ordenador.</p>	<p>Si reinstala el sistema operativo.</p>
<p><b>Documentación sobre seguridad, normativas, garantía y asistencia</b></p> <p>Este tipo de información es posible que se entregue con el ordenador o que esté disponible en línea.</p>	<ul style="list-style-type: none"> <li>• Información sobre la garantía.</li> <li>• Términos y condiciones (sólo para EE.UU.).</li> <li>• Instrucciones de seguridad.</li> <li>• Información sobre normativas.</li> <li>• Información sobre ergonomía.</li> <li>• Contrato de licencia para el usuario final.</li> </ul>
<p><b>Manual de servicio</b></p> <p>Encontrará el <i>Manual de servicio</i> correspondiente a su ordenador en <a href="http://support.dell.com">support.dell.com</a>.</p>	<ul style="list-style-type: none"> <li>• Cómo extraer y colocar piezas.</li> <li>• Cómo configurar los valores del sistema.</li> <li>• Cómo solucionar problemas.</li> </ul>
<p><b>Guía tecnológica de Dell</b></p> <p>La <i>Guía tecnológica de Dell</i> está disponible en su ordenador y en <a href="http://support.dell.com">support.dell.com</a>.</p>	<ul style="list-style-type: none"> <li>• Información sobre el sistema operativo.</li> <li>• Utilización y mantenimiento de los periféricos.</li> <li>• Nociones de tecnologías como RAID, Internet, tecnología inalámbrica Bluetooth<sup>®</sup>, correo electrónico y otras.</li> </ul>
<p><b>Etiqueta de licencia de Microsoft Windows</b></p> <p>La licencia de Microsoft Windows se encuentra en el sistema.</p>	<ul style="list-style-type: none"> <li>• Proporciona la clave de producto del sistema operativo.</li> </ul>

# Obtención de ayuda

## Cómo obtener asistencia

 **PRECAUCIÓN:** si debe extraer la cubierta del ordenador, primero desconecte los cables de módem y de alimentación del ordenador de todas las tomas eléctricas.

En caso de que tenga algún problema en el ordenador, puede llevar a cabo los pasos siguientes para diagnosticar el problema y solucionarlo:

- 1 Consulte el apartado “Solución de problemas” en la página 49 para obtener información y conocer los procedimientos correspondientes al problema del ordenador.
- 2 Consulte el apartado “Dell Diagnostics (Diagnósticos Dell)” en la página 47 para conocer los procedimientos relativos a la ejecución de Dell™ Diagnostics (Diagnósticos Dell).
- 3 Rellene la “Lista de verificación de diagnósticos” en la página 74.
- 4 Consulte la amplia gama de servicios en línea de Dell disponibles en su página web de asistencia ([support.dell.com](http://support.dell.com)) para obtener ayuda sobre la instalación y los procedimientos de solución de problemas. Consulte el apartado “Servicios en línea” en la página 70 para obtener una lista más amplia de recursos de asistencia en línea de Dell.
- 5 Si con los pasos anteriores no ha conseguido resolver el problema, consulte el apartado “Cómo ponerse en contacto con Dell” en la página 75.

 **NOTA:** llame al servicio de asistencia de Dell desde un teléfono situado cerca del ordenador para que puedan guiarle en los procedimientos necesarios.

 **NOTA:** es posible que el sistema de código de servicio rápido de Dell no esté disponible en todos los países.

Cuando el sistema telefónico automatizado de Dell se lo solicite, marque el código de servicio rápido para dirigir su llamada directamente al personal de asistencia apropiado. Si no tiene un código de servicio rápido, abra la carpeta **Dell Accesorios** (Accesorios Dell), haga doble clic en el icono **Express Service Code** (Código de servicio rápido) y siga las instrucciones que se indican.

Para obtener instrucciones sobre el uso del servicio de asistencia técnica de Dell, consulte el apartado “Asistencia técnica y servicio al cliente” en la página 70.



**NOTA:** algunos de los servicios siguientes pueden no estar disponibles en todas las ubicaciones fuera del área continental de los EE.UU. Llame a su representante local de Dell para obtener información sobre disponibilidad.

## Asistencia técnica y servicio al cliente

Dell pone a su disposición un servicio de asistencia para dar respuesta a todas sus preguntas sobre el hardware de Dell™. Nuestro personal de asistencia utiliza diagnósticos computarizados para proporcionar respuestas rápidas y precisas.

Para ponerse en contacto con el servicio de asistencia de Dell, consulte el apartado “Antes de llamar” en la página 73 y busque la información de contacto correspondiente a su región o vaya a [support.dell.com](http://support.dell.com).

### DellConnect™

DellConnect es una herramienta sencilla de acceso en línea que permite a los proveedores de servicio y asistencia de Dell acceder al ordenador mediante una conexión de banda ancha, diagnosticar el problema y solucionarlo, todo ello contando con la supervisión del propio usuario. Para obtener más información, vaya a [support.dell.com](http://support.dell.com) y haga clic en **DellConnect**.

### Servicios en línea

Puede obtener más información sobre los productos y servicios de Dell en las páginas web siguientes:

[www.dell.com](http://www.dell.com)

[www.dell.com/ap](http://www.dell.com/ap) (sólo para países Asiáticos y del Pacífico)

[www.dell.com/jp](http://www.dell.com/jp) (sólo para Japón)

[www.euro.dell.com](http://www.euro.dell.com) (sólo para Europa)

[www.dell.com/la](http://www.dell.com/la) (para países de Latinoamérica y del Caribe)

[www.dell.ca](http://www.dell.ca) (sólo para Canadá)

Puede acceder a la asistencia de Dell a través de las páginas web y direcciones de correo electrónico siguientes:

- Páginas web de asistencia de Dell:
  - [support.dell.com](http://support.dell.com)
  - [support.jp.dell.com](http://support.jp.dell.com) (sólo para Japón)
  - [support.euro.dell.com](http://support.euro.dell.com) (sólo para Europa)

- Direcciones de correo electrónico de Dell Support:  
mobile\_support@us.dell.com  
support@us.dell.com  
la-techsupport@dell.com (sólo para países de Latinoamérica y del Caribe)  
apsupport@dell.com (sólo para países Asiáticos y del Pacífico)
- Direcciones de correo electrónico de los departamentos de marketing y ventas de Dell:  
apmarketing@dell.com (sólo para países Asiáticos y del Pacífico)  
sales\_canada@dell.com (sólo para Canadá)
- Protocolo de transferencia de archivos (FTP) anónimo:  
**ftp.dell.com**  
Conéctese como usuario `anonymous` (anónimo) y utilice su dirección de correo electrónico como contraseña.

## Servicio AutoTech

El servicio automatizado de asistencia de Dell, AutoTech, proporciona respuestas grabadas a las preguntas más frecuentes de los clientes de Dell sobre sus ordenadores portátiles y de escritorio.

Cuando llame a AutoTech, utilice un teléfono de tonos para seleccionar los temas relativos a sus preguntas. Para obtener el número de teléfono necesario, consulte el apartado “Cómo ponerse en contacto con Dell” en la página 75.

## Servicio automatizado de estado de pedidos

Para comprobar el estado de un pedido de productos Dell, puede ir a **support.dell.com** o llamar al servicio automatizado de estado de pedidos. Un contestador automático le solicitará los datos necesarios para localizar el pedido e informarle sobre su estado. Para obtener el número de teléfono necesario, consulte el apartado “Cómo ponerse en contacto con Dell” en la página 75.

## Problemas con el pedido

Si tiene algún problema con un pedido (por ejemplo, si falta alguna pieza, hay piezas equivocadas o la factura es incorrecta), póngase en contacto con el departamento de atención al cliente de Dell. Tenga a mano la factura o el albarán cuando haga la llamada. Para obtener el número de teléfono necesario, consulte el apartado “Cómo ponerse en contacto con Dell” en la página 75.

## Información sobre productos

Si necesita información sobre otros productos disponibles de Dell o desea realizar un pedido, visite la página web de Dell ([www.dell.com](http://www.dell.com)). Para saber el número de teléfono al que debe llamar o para hablar con un especialista en ventas, consulte el apartado “Cómo ponerse en contacto con Dell” en la página 75.

## Devolución de artículos para reparación bajo garantía o abono

Prepare todos los artículos que vaya a devolver, ya sea para su reparación bajo garantía o para su abono, de la manera siguiente:

- 1 Llame a Dell para obtener un número de autorización para devolución de material y anótelos de manera clara y destacada en el exterior de la caja.  
Para obtener el número de teléfono necesario, consulte el apartado “Cómo ponerse en contacto con Dell” en la página 75. Incluya una copia de la factura y una carta donde se describa el motivo de la devolución.
- 2 Incluya una copia de la lista de verificación de diagnósticos (consulte el apartado “Lista de verificación de diagnósticos” en la página 74) donde se indiquen las pruebas que ha ejecutado y todos los mensajes de error mostrados por Dell Diagnostics (Diagnósticos Dell) (consulte el apartado “Cómo ponerse en contacto con Dell” en la página 75).
- 3 Incluya todos los accesorios correspondientes al artículo en devolución (cables de alimentación, disquetes de software, guías, etc.) si la devolución es para obtener un abono.
- 4 Embale el equipo que vaya a devolver en el embalaje original (o uno equivalente).



El usuario se responsabiliza de los gastos de envío. Asimismo, tiene la obligación de asegurar el producto devuelto y asumir el riesgo en caso de pérdida durante el envío a Dell. No se aceptará el envío de paquetes a portes debidos.

Toda devolución que no satisfaga los requisitos indicados será rechazada por el departamento de recepción de Dell y le será devuelta.

## Antes de llamar



**NOTA:** cuando llame, tenga a mano su código de servicio rápido. Este código contribuirá a que el sistema de asistencia telefónica automatizada de Dell gestione de manera más eficiente su llamada. Puede que también requiera la etiqueta de servicio (situada en la parte posterior o inferior del ordenador).

No olvide rellenar la lista de verificación de diagnósticos (consulte el apartado “Lista de verificación de diagnósticos” en la página 74). Si es posible, encienda el ordenador antes de llamar a Dell para solicitar asistencia y haga la llamada desde un teléfono que esté cerca de éste. Es posible que se le pida que escriba algunos comandos con el teclado, que proporcione información detallada durante las operaciones o que pruebe otros procedimientos para solucionar problemas que únicamente pueden realizarse con el ordenador. Asegúrese de tener a mano la documentación del ordenador.



**PRECAUCIÓN:** antes de trabajar en el interior de su ordenador, siga las instrucciones de seguridad de la publicación *Guía de información del producto*.

## **Lista de verificación de diagnósticos**

Nombre:

Fecha:

Dirección:

Teléfono:

Etiqueta de servicio (código de barras en la parte inferior o posterior del ordenador):

Código de servicio rápido:

Número de autorización para devolución de material (si se lo ha proporcionado un técnico de servicio de Dell):

Sistema operativo y versión:

Dispositivos:

Tarjetas de expansión:

¿El ordenador está conectado a una red?: Sí / No

Red, versión y adaptador de red:

Programas y versiones:

Consulte la documentación del sistema operativo para determinar el contenido de los archivos de inicio del sistema. Si el ordenador está conectado a una impresora, imprima todos los archivos. Si no puede imprimirlos, tome nota del contenido de cada archivo antes de llamar a Dell.

Mensaje de error, código de sonido o código de diagnóstico:

Descripción del problema y procedimientos de solución de problemas que ha realizado:

## Cómo ponerse en contacto con Dell

Los clientes de los Estados Unidos pueden llamar a 800-WWW-DELL (800-999-3355).



**NOTA:** si no dispone de una conexión a Internet activa, puede encontrar información de contacto en la factura de compra, albarán o catálogo del producto de Dell.

Dell proporciona varias opciones de servicio y asistencia en línea o telefónica. Puesto que la disponibilidad varía en función del país y del producto, es posible que no pueda disponer de algunos servicios en su área. Si desea ponerse en contacto con Dell para tratar cuestiones relacionadas con las ventas, la asistencia técnica o el servicio al cliente:

- 1 Vaya a [support.dell.com](https://support.dell.com).
- 2 Seleccione su país o región en el menú desplegable **Choose A Country/Region** (Elegir un país/región) que aparece en la parte inferior de la página.
- 3 Haga clic en **Contact Us** (Póngase en contacto con nosotros) en la parte izquierda de la página.
- 4 Seleccione el enlace de servicio o asistencia apropiado en función de sus necesidades.
- 5 Elija el método para ponerse en contacto con Dell que le resulte más cómodo.



# Índice

## A

- Actualización del servicio técnico, 53
- alimentación
  - solución de problemas, 49
- asistencia
  - ponerse en contacto con Dell, 75
- asistente para transferencia de archivos y configuraciones, 20
- asistentes
  - asistente para compatibilidad de programas, 52
  - asistente para transferencia de archivos y configuraciones, 20

## C

- códigos de sonido, 38
- conexión a Internet
  - configurar, 18
  - información, 17
  - opciones, 17
- configuración, 15
- controladores, 55
  - identificar, 55
  - reinstalar, 56

## D

- Dell
  - ponerse en contacto, 75
- Dell Diagnostics (Diagnósticos Dell), 47
- DellConnect, 70
- desinstalación del controlador de dispositivo, 56
- diagnóstico
  - códigos de sonido, 38
- diagnósticos
  - Dell, 47
- documentación
  - Guía tecnológica de Dell, 68
  - Manual de servicio, 68
- Drivers and Utilities media, Soporte multimedia (Controladores y utilidades), 57
- Drivers and Utilities, soporte multimedia
  - Dell Diagnostics (Diagnósticos Dell), 47

## E

- especificaciones, 25

## **F**

Factory Image Restore, 62, 64

## **G**

Guía tecnológica de Dell, 68

## **H**

hardware

- códigos de sonido, 38

- Dell Diagnostics

  - (Diagnósticos Dell), 47

## **I**

indicador luminoso de  
alimentación

- condiciones, 49

información sobre ergonomía, 68

Inicio de Dell Diagnostics

- (Diagnósticos Dell) desde el  
soporte multimedia Drivers  
and Utilities (Controladores  
y utilidades), 48

Inicio de Dell Diagnostics

- (Diagnósticos Dell) desde la  
unidad de disco duro, 47

## **L**

Licencia de Microsoft  
Windows, 68

Lista de verificación de  
diagnósticos, 74

## **M**

Manual de servicio, 68

memoria

- solución de problemas, 50

mensajes de error, 39

- códigos de sonido, 38

## **O**

Operating System, soporte  
multimedia, 68

## **P**

PC Restore (Restaurar PC), 62

ponerse en contacto con Dell, 75

problemas

- volver al estado anterior, 59

## **R**

reinstalación  
software, 55

reinstalación de  
controladores, 56

reinstalar  
software, 56

Restaurar sistema, 58-59

## S

- sistema operativo
  - reinstalar, 68
  - Restaurar sistema, 58
  - soporte multimedia, 65
- software
  - reinstalar, 55-56
  - solución de problemas, 52-53
- solución de problemas, 37
  - alimentación, 49
  - bloques, 51
  - códigos de sonido, 38
  - compatibilidad de programas y Windows, 52
  - condiciones del indicador luminoso de alimentación, 49
  - Dell Diagnostics (Diagnósticos Dell), 47
  - el ordenador deja de responder, 51
  - indicadores luminosos de alimentación, 37
  - memoria, 50
  - mensajes de error, 39
  - pantalla azul, 53
  - restaurar al estado anterior, 58-59
  - software, 51-53

## T

- transferir información a un ordenador nuevo, 20

## V

- vistas
  - frontal, 7

## W

- Windows Vista
  - asistente para compatibilidad de programas, 52
  - Factory Image Restore, 62
  - reinstalar, 68
  - Restaurar sistema, 58-59
- Windows XP
  - asistente para transferencia de archivos y configuraciones, 20
  - Desinstalación del controlador del dispositivo, 56
  - PC Restore (Restaurar PC), 62
  - reinstalar, 68
  - Restaurar sistema, 58-59

